

Catalogue 2023
1^{re} édition

Collections
horizon/galaxy



3 ans de
garantie



Portes sur mesure
Fabrication au cm



1,7 et 0,8
Épaisseur de tôle



 **Polstar**
Usine de portes

Usine de portes

Introduction

POLSTAR est un fabricant polonais des portes extérieures d'excellente qualité qui répondent aux exigences légales en vigueur.

Nos produits, en plus de la haute qualité, se distinguent par des prix intéressants et un design attrayant. Notre priorité est la satisfaction du client. Nous nous soucions de garder des délais de production courts et des livraisons rapides et sûres. Nous proposons une large gamme d'accessoires et de configurations de modèles individuels.

Dans le catalogue POLSTAR 2023, nous présentons de nouveaux modèles répondant aux tendances actuelles et aux préférences des clients. Dans notre offre, chacun - amoureux du style traditionnel, moderne ou minimaliste - trouvera quelque chose qui lui convient. Nous vous souhaitons des achats réussis et une satisfaction avec nos produits.

Collections →

Nous avons divisé nos modèles de portes en deux collections : Horizon et Galaxy. Les modèles de la ligne Horizon font référence par leurs noms à de grands explorateurs, des personnes qui n'avaient pas peur de surmonter les limites et d'atteindre des objectifs dont personne avant eux n'avait jamais rêvé. C'est une attitude proche de notre entreprise. Les modèles de la collection Galaxy utilisent les noms d'étoiles, de planètes et de constellations, car les étoiles ne font pas seulement partie du nom de notre entreprise, elles sont aussi belles et durables. Et nous sommes particulièrement soucieux de la durabilité et de la beauté.



01 – 02

introduction

04 – 06

prix de portes techniques et d'impôtes

07 – 09

descriptif

10 – 19

coupes

20 – 34

Collection Galaxy

21 Valle une inox/noir
 21 Valle trois inox/noir
 22 Nobile inox/noir
 22 Adara inox/noir
 23 Antares inox/noir
 23 Hadar inox/noir
 24 Mensa inox/noir
 24 Rigel inox/noir
 25 Mizar
 25 Apollo 3D
 26 Sirius
 26 Pollux
 27 Gemini inox/noir
 27 Andromeda inox/noir
 28 Aries
 28 Taurus inox/noir
 29 Centaurus
 29 Pegasus inox/noir
 30 Orion inox/noir
 30 Elara
 31 Virgo
 31 Lupus
 32 Kastor inox/noir
 32 Phoenix inox/noir
 33 Europa
 33 Vela
 34 Linx

35 – 57

Collection Horizon

36 Carrel une	49 Newton 3D
36 Carrel deux	50 Avila inox/noir
37 Carrel trois	50 Lemos inox/noir
37 Lugo une	51 Hevelius inox/noir
38 Lugo deux	51 Torres inox/noir
38 Lugo trois	52 Magellan inox/noir
39 Valdes une	52 Picard inox/noir
39 Valdes deux	53 Copernicus
40 Valdes trois	53 Diaz
40 Amerigo une inox/noir	54 Arago
41 Amerigo deux inox/noir	54 Vasco
41 Amerigo trois inox/noir	55 Gama inox/noir
42 Cabral une inox/noir	55 Cortez inox/noir
42 Cabral deux inox/noir	56 Nakamoto inox/noir
43 Cabral trois inox/noir	56 Alvarado inox/noir
43 Almeida une inox/noir	57 Pires
44 Almeida trois inox/noir	57 Tesla
44 Cartier deux inox/noir	58 Darwin
45 Cartier trois inox/noir	58 Tales
45 Cartier une inox/noir	59 Irala
46 Galileo inox/noir	59 Diego
46 Volta	60 Stark
47 Gebara	60 Drake
47 Triana	61 Gutenberg
48 Perrot	61 Columb
48 Azara	
49 Kepler 3D	

62 – 69

accessoires

70

couleurs

71

suppléments de prix

72 – 73

dimensions et coupes

Portes techniques

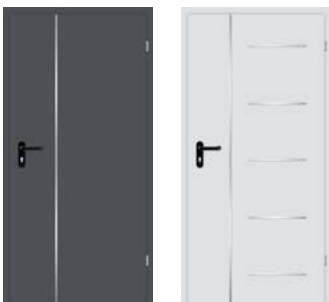
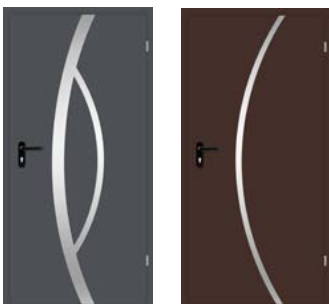
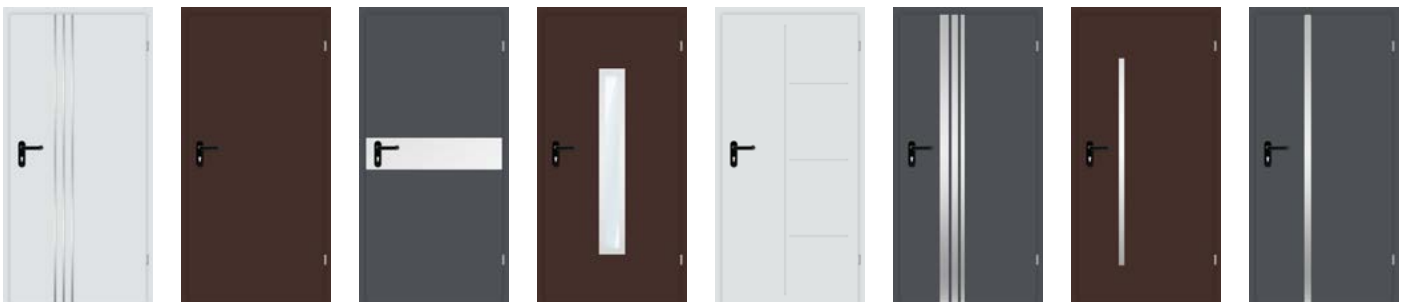

Options avec un supplément de prix

↓	produit	Portes techniques
supplément de prix →	vitrage avec cadre inox dimension 300x300 mm et 125x1245 mm avec verre transparent ou dépoli	+ (vitrage à une chambre, transparent ou dépoli)
supplément de prix →	dimension 100	+
supplément de prix →	porte bicolore	+
supplément de prix →	joint collé sur dormant	+
supplément de prix →	grille d'aération PVC	+
supplément de prix →	porte décor en relief	+
supplément de prix →	raccourcissement à 20 cm	+
supplément de prix →	décor inox	+
supplément de prix →	panneau de protection	+
supplément de prix →	protection poignée	+

Dimensions disponibles

	70	80	90	100
largeur vantail	700	800	900	1000
largeur dormant	850	950	1050	1150
hauteur vantail	2000	2000	2000	2000
hauteur dormant	2080	2080	2080	2080

Couleurs : blanc RAL 9010, marron RAL 8017, anthracite RAL 7016

4 L'ensemble comprend un vantail, un seuil, un dormant de porte asymétrique, une poignée en plastique et un insert

Portes et impostes Aluthermo/Aluthermo Lock



Porte Aluthermo Comfort 73 + imposte latéral

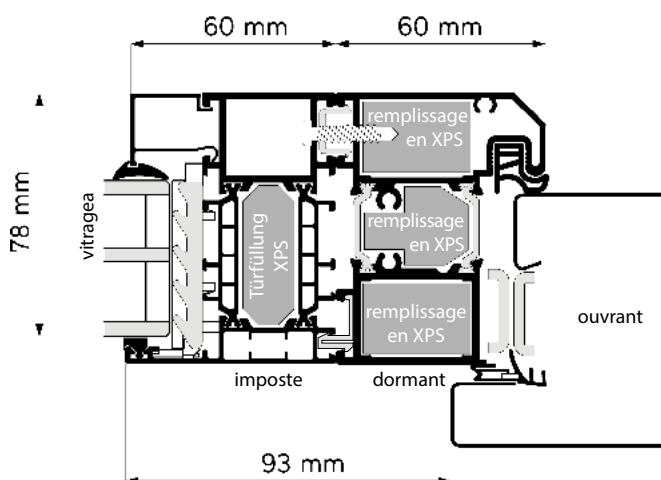

Dormant Aluthermo

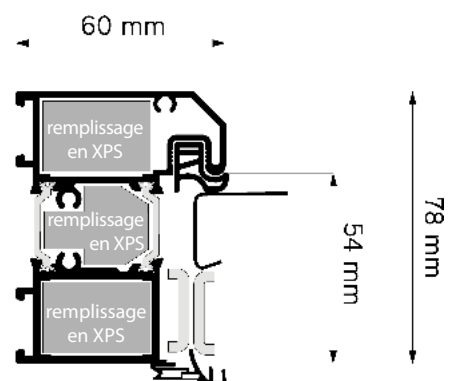

Prix de dormants et impostes aluminium aluthermo

Imposte latéral	200	300	400	500	600	700	800		
Porte	+	+	+	+	+	+	+	+	+
Imposte supérieur	945	1045	1145	1245	1345	1445	1545	1645	1745
200	+	+	+	+	+	+	+	+	+
300	+	+	+	+	+	+	+	+	+
400	+	+	+	+	+	+	+	+	+
500	+	+	+	+	+	+	+	+	+
Imposte supérieur	1845	1945	2045	2145	2245	2345	2445		
200	+	+	+	+	+	+	+	+	+
300	+	+	+	+	+	+	+	+	+
400	+	+	+	+	+	+	+	+	+
500	+	+	+	+	+	+	+	+	+
Imposte supérieur	2545	2645	2745						
200	+	+	+						
300	+	+	+						
400	+	+	+						
500	+	+	+						

Les impostes ne sont disponibles que dans Aluthermo et Aluthermo Lock avec un choix de vitrages : reflex, translucide, miroir vénitien et décorat. Les impostes latérales et supérieures peuvent être commandées dans des dimensions non standard. Le coût d'un imposte est le montant de la taille supérieure + 60 PLN net pour chaque imposte. Fabrication au cm.

portes sur mesures
fabrication au cm

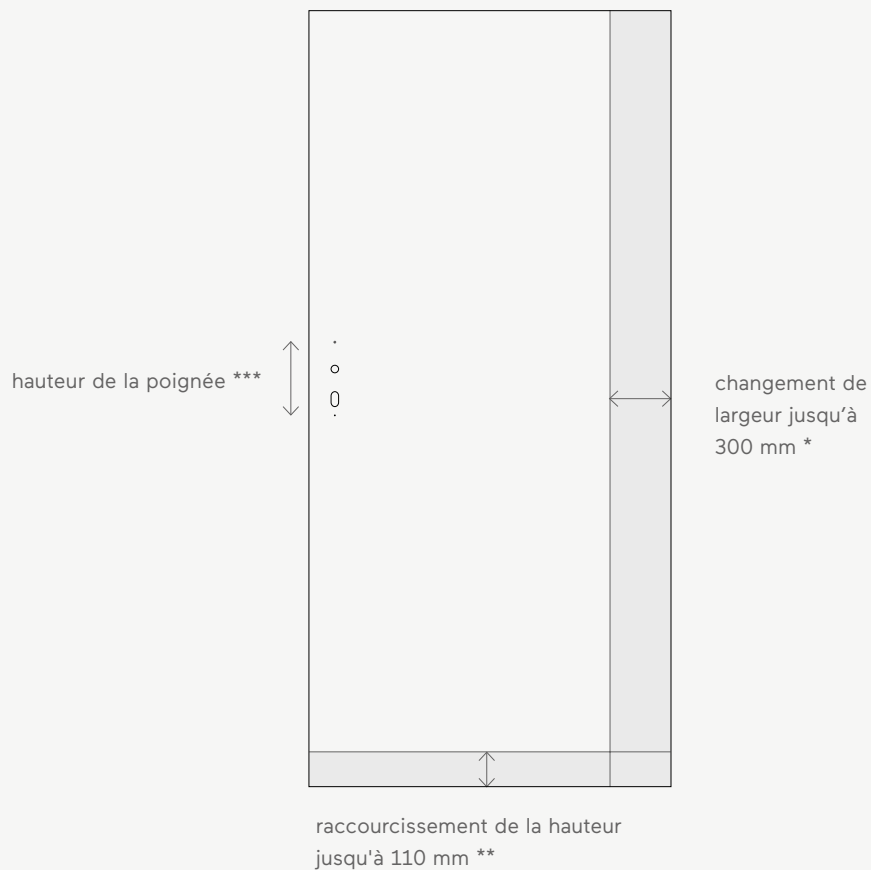

raccourcissement de la largeur dépend du modèle et de son équipement

possibilité d'un raccourcissement plus important - paiement supplémentaire - détails chez RKS

possibilité d'augmenter la hauteur de la poignée - paiement supplémentaire - détails chez RKS

Comparaison d'équipement

Descriptif

	Aluthermo Lock	Aluthermo	Comfort 73 Plus	Comfort 73	Comfort 73 Eco
↓					
épaisseur du vantail	73 mm	73 mm	73 mm	73 mm	73 mm
construction du vantail	4 feuillures	4 feuillures	4 feuillures	4 feuillures	4 feuillures
remplissage	Mousse PUR	Mousse PUR	Mousse PUR	Mousse PUR	Polystyrène EPS - graphite
dormant	Thermo® en aluminium	Thermo® en aluminium	Polstar-Thermo ® en acier	Polstar-Thermo ® en acier	Polstar-Thermo ® en acier
seuil	seuil Aluthermo ROTO	seuil Aluthermo ROTO	seuil Aluthermo ROTO	seuil Aluthermo ROTO	seuil Aluthermo ROTO
charnières	ø 20 mm avec réglage 3D	ø 20 mm avec réglage 3D	ø 20 mm avec réglage 3D	ø 20 mm avec réglage 3D	ø 20 mm avec réglage 3D
porte vitrée - graphite reflex, miroir vénitien, sablé avec un motif, decomat.	4 vitrages avec espaceur à bords chauds Chromatec Ultra	4 vitrages avec espaceur à bords chauds Chromatec Ultra	4 vitrages avec espaceur à bords chauds Chromatec Ultra	4 vitrages avec espaceur à bords chauds Chromatec Ultra	4 vitrages avec espaceur à bords chauds Chromatec Ultra
verrou	serrure à bande avec deux inserts indépendants	Serrure à bande multipoints ROTO	Serrure à bande multipoints ROTO	2 serrures à trois pènes	2 serrures à trois pènes
boulons anti-effraction	3 renforcés	3 renforcés	3 renforcés	3 renforcés	3 renforcés
coefficient d'isolation thermique de la porte Ud	porte pleine à partir de 0,82 W/m ² K porte vitrée à partir de 1,0 W/m ² K	porte pleine à partir de 0,82 W/m ² K porte vitrée à partir de 1,0 W/m ² K	porte pleine à partir de 0,85 W/m ² K porte vitrée à partir de 1,1 W/m ² K	porte pleine à partir de 0,85 W/m ² K porte vitrée à partir de 1,1 W/m ² K	porte pleine à partir de 0,95 W/m ² K porte vitrée à partir de 1,1 W/m ² K

Comparaison d'équipement

Descriptif

	Superior 55	Superior 55 Plus	FAST	FAST SILENTIUM
↓				
épaisseur du vantail	55 mm	55 mm	55 mm	55 mm
construction du vantail	3 feuillures	3 feuillures	4 feuillures	4 feuillures
remplissage	Polystyrène EPS - graphite	Mousse PUR	Mousse PUR	remplissage acoustique (laine minérale)
dormant	acier - standard	Polstar-Thermo® en acier	Polstar-Thermo® en acier	acier - standard
seuil	acier - standard	Polstar-Thermo® en acier	seuil Aluthermo ROTO	acier - standard
charnières	standard mm avec réglage 2D	Ø 15 mm avec réglage 3D	Ø 15 mm avec réglage 3D	standard mm avec réglage 2D
porte vitrée - graphite reflex, miroir vénitien, sablé avec un motif, decomat.	3 vitrages	3 vitrages	3 vitrages	-
verrou	2 serrures à trois pénes	2 serrures à trois pénes	Serrure à bande multipoints ROTO - 2 serrures (serrure supérieure indépendante)	Serrure à bande multipoints ROTO - 2 serrures (serrure supérieure indépendante)
boulons anti-effraction	3 renforcés	3 renforcés	3 renforcés	3 renforcés
coefficient d'isolation thermique de la porte Ud	porte pleine à partir de 1,2 W/m2K porte vitrée à partir de 1,4 W/m2K	porte pleine à partir de 1,2 W/m2K porte vitrée à partir de 1,4 W/m2K	porte pleine à partir de 1,3 W/m2K porte vitrée à partir de 1,4 W/m2K	-
classe anti-effraction	-	-	-	RC2 avec poignées et inserts sélectionnés
acoustique	-	-	-	37 db

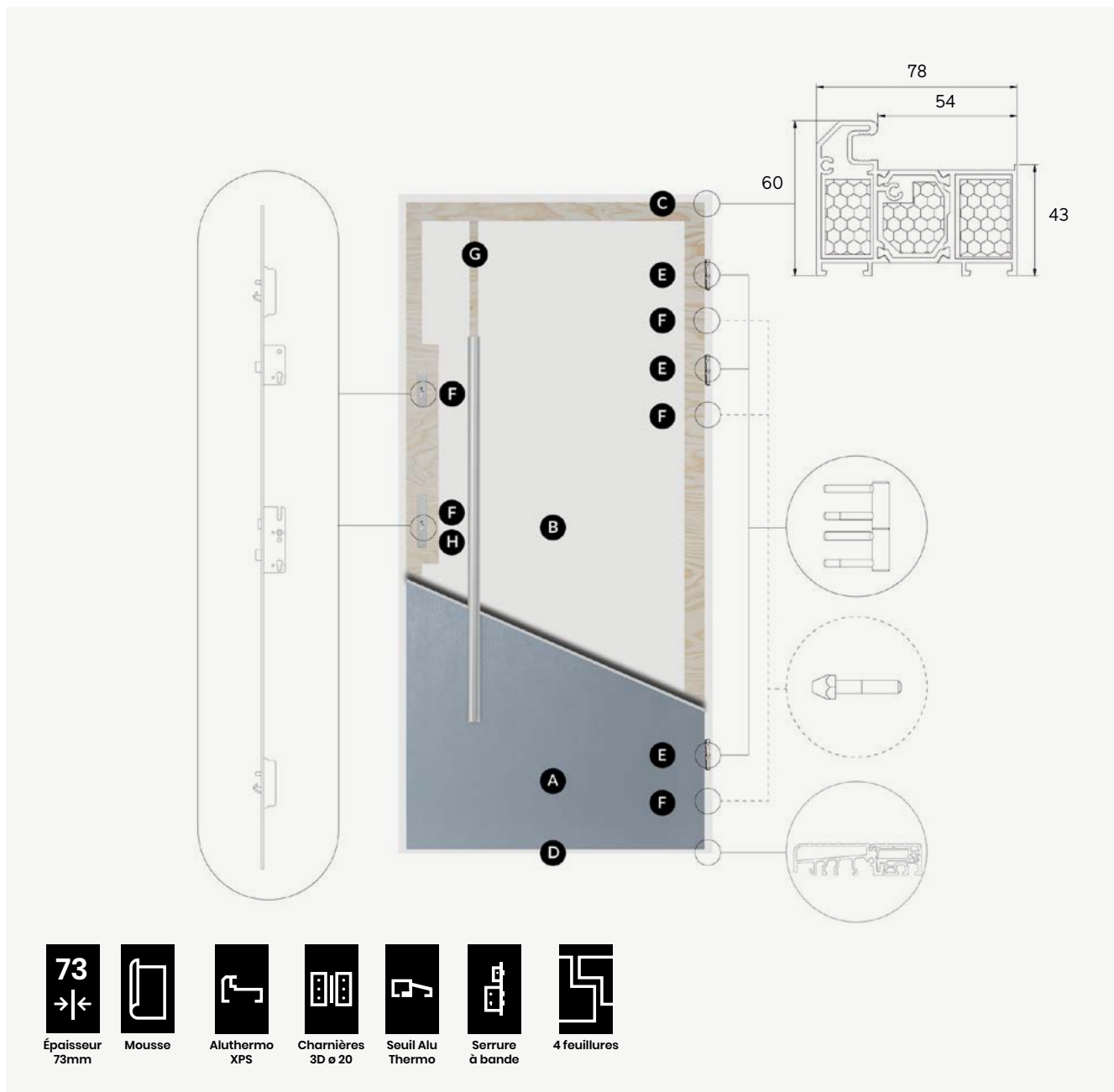

Coupe Aluthermo Lock

- | | |
|--------------------------------------------------------------------------------------------------------------------------------------------------------------------|------------------------------------------------------------------------------------------------------------------------------------------------------------------------------------------------------------------------------------------------------------|
| <p>A revêtement du vantail en tôle d'acier protégé contre la corrosion, recouvert d'un film de haute qualité résistant aux rayons UV et aux intempéries</p> | <p>E trois charnières de porte 3-D, D 20 mm</p> |
| <p>B remplissage est en mousse polyuréthane injectée PUR assurant des paramètres d'isolation thermique bien plus élevés que le polystyrène expansé</p> | <p>F vantail est équipé d'une serrure à bande avec deux inserts indépendants, qui assure le plus grand confort d'utilisation et de trois boulons antiviol</p> |
| <p>C cadre en aluminium rempli en XPS</p> | <p>G structure du vantail de la porte est basée sur un cadre en contreplaqué de bois dur imperméable de haute qualité - cela garantit une excellente stabilité mécanique du vantail de la porte dans des conditions météorologiques changeantes</p> |
| <p>D seuil du système Alu Thermo Roto (hauteur du seuil 19,6 mm)</p> | <p>H ajustement de la languette</p> |

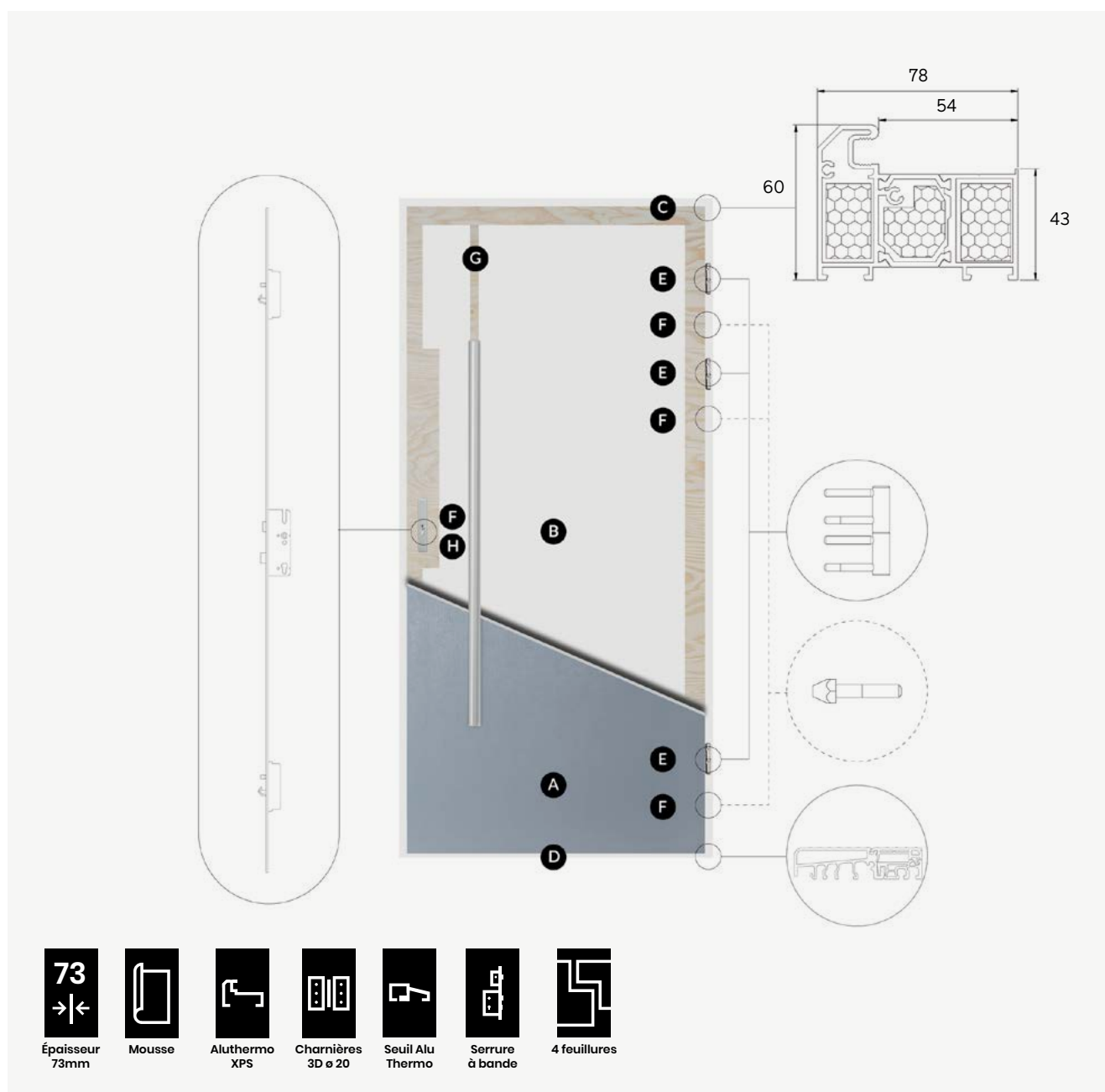

coupe Aluthermo

- | | |
|--------------------------------------------------------------------------------------------------------------------------------------------------------------------------------------------------------------------------------------------------------------------------------------------------------------------------------------------------------------------------------------------------------------------------------------------------------------------------------------------------------------------------|--------------------------------------------------------------------------------------------------------------------------------------------------------------------------------------------------------------------------------------------------------------------------------------------------------------------------------------------------------------------------------------------------------------------------------------------------------------------------------------------------|
| <p>A revêtement du vantail en tôle d'acier protégé contre la corrosion, recouvert d'un film de haute qualité résistant aux rayons UV et aux intempéries. Le châssis est équipé d'un joint inférieur supplémentaire</p> <p>B remplissage est en mousse polyuréthane injectée PUR assurant des paramètres d'isolation thermique bien plus élevés que le polystyrène expansé</p> <p>C cadre en aluminium rempli en XPS</p> <p>D seuil du système Alu Thermo Roto (hauteur du seuil 19,6 mm)</p> | <p>E trois charnières de porte 3-D, D 20 mm</p> <p>F vantail est équipé d'une serrure à bande qui assure le plus grand confort d'utilisation et de trois boulons antivol</p> <p>G structure du vantail de la porte est basée sur un cadre en contreplaqué de bois dur imperméable de haute qualité - cela garantit une excellente stabilité mécanique du vantail de la porte dans des conditions météorologiques changeantes</p> <p>H ajustement de la languette</p> |
|--------------------------------------------------------------------------------------------------------------------------------------------------------------------------------------------------------------------------------------------------------------------------------------------------------------------------------------------------------------------------------------------------------------------------------------------------------------------------------------------------------------------------|--------------------------------------------------------------------------------------------------------------------------------------------------------------------------------------------------------------------------------------------------------------------------------------------------------------------------------------------------------------------------------------------------------------------------------------------------------------------------------------------------|

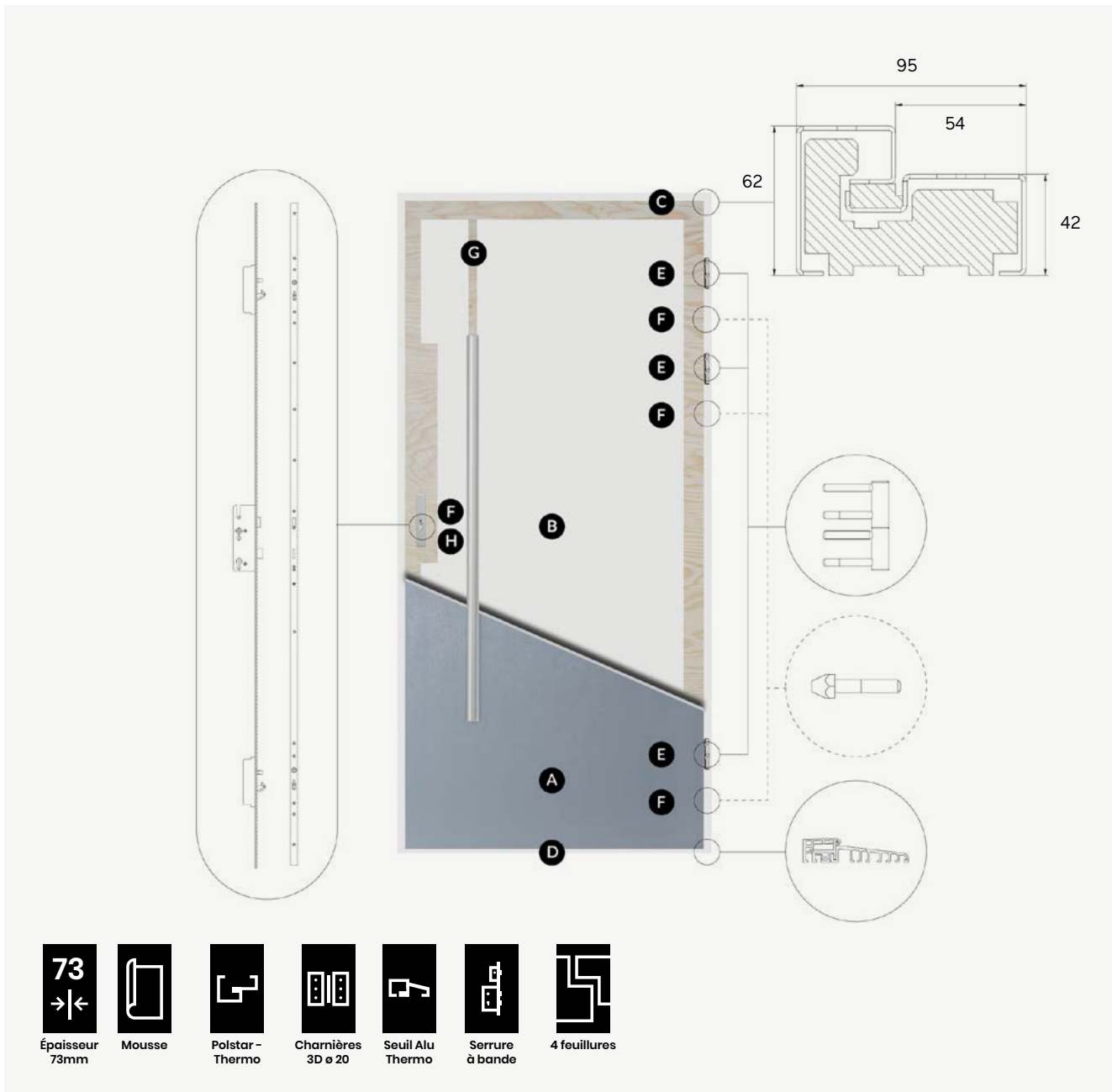

coupe Comfort 73 Plus

- A** revêtement du vantail en tôle d'acier protégé contre la corrosion, recouvert d'un film de haute qualité résistant aux rayons UV et aux intempéries. Le châssis est équipé d'un joint inférieur supplémentaire

B remplissage est en mousse polyuréthane injectée PUR assurant des paramètres d'isolation thermique bien plus élevés que le polystyrène expansé

C le cadre de porte thermique Polstar-thermo est une structure en deux parties séparées par un insert en plastique - un modèle d'utilité déposé

D seuil du système Alu Thermo Roto (hauteur du seuil 19,6 mm)
- E** trois charnières de porte 3-D, D 20 mm

F vantail est équipé d'une serrure à bande qui assure le plus grand confort d'utilisation et de trois boulons antivol

G structure du vantail de la porte est basée sur un cadre en contreplaqué de bois dur imperméable de haute qualité - cela garantit une excellente stabilité mécanique du vantail de la porte dans des conditions météorologiques changeantes

H ajustement de la languette

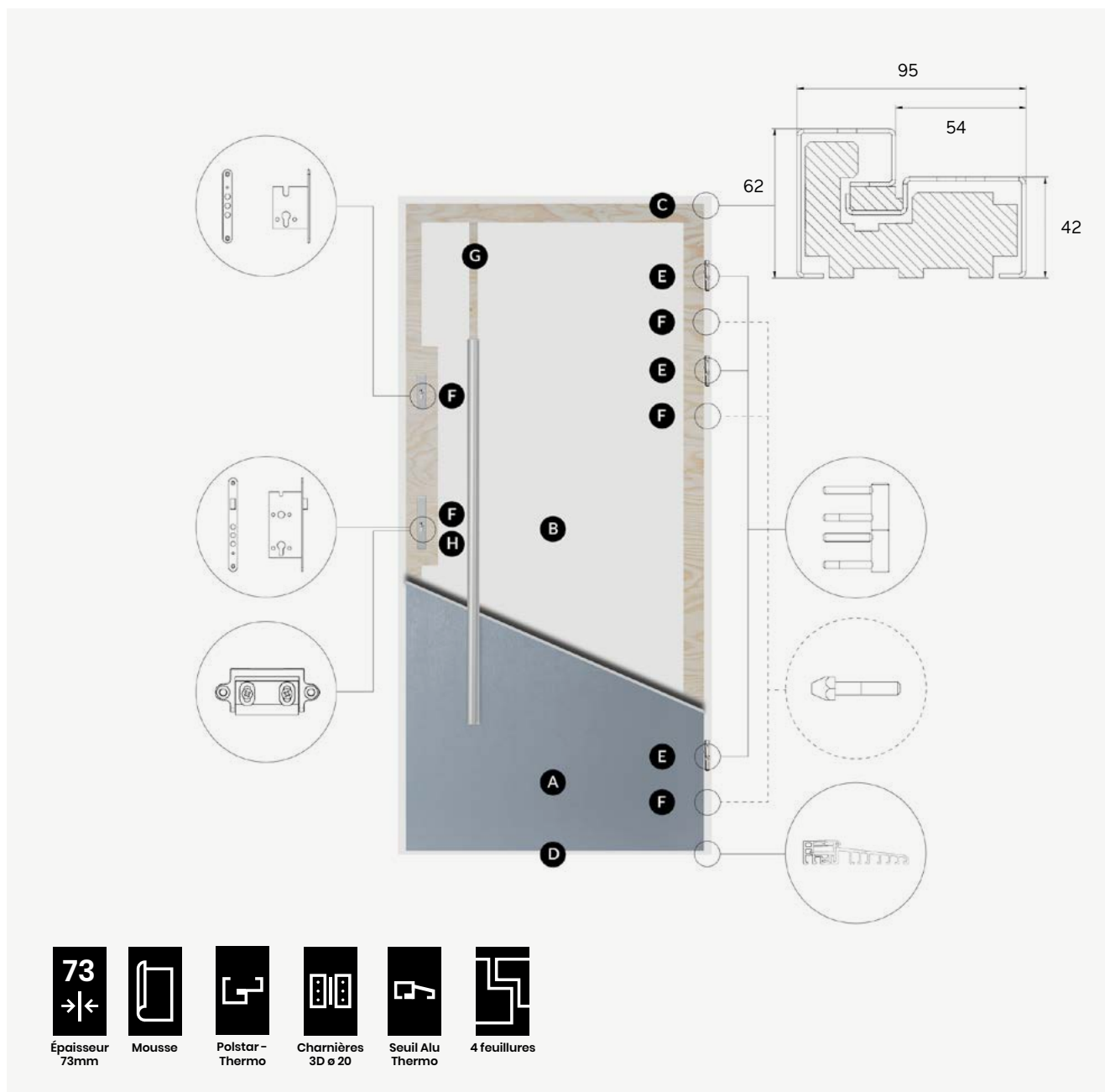

coupe Comfort 73

- A** revêtement du vantail en tôle d'acier protégé contre la corrosion, recouvert d'un film de haute qualité résistant aux rayons UV et aux intempéries. Le châssis est équipé d'un joint inférieur supplémentaire

B remplissage est en mousse polyuréthane injectée PUR assurant des paramètres d'isolation thermique bien plus élevés que le polystyrène expansé

C le cadre de porte thermique Polstar-thermo est une structure en deux parties séparées par un insert en plastique - un modèle d'utilité déposé

D seuil du système Alu Thermo Roto (hauteur du seuil 19,6 mm)
- E** seuil du système Alu Thermo Roto (hauteur du seuil 19,6 mm)

F le vantail est équipé de deux serrures à trois pènes et trois boulons antivol

G structure du vantail de la porte est basée sur un cadre en contreplaqué de bois dur imperméable de haute qualité - cela garantit une excellente stabilité mécanique du vantail de la porte dans des conditions météorologiques changeantes

H ajustement de la languette

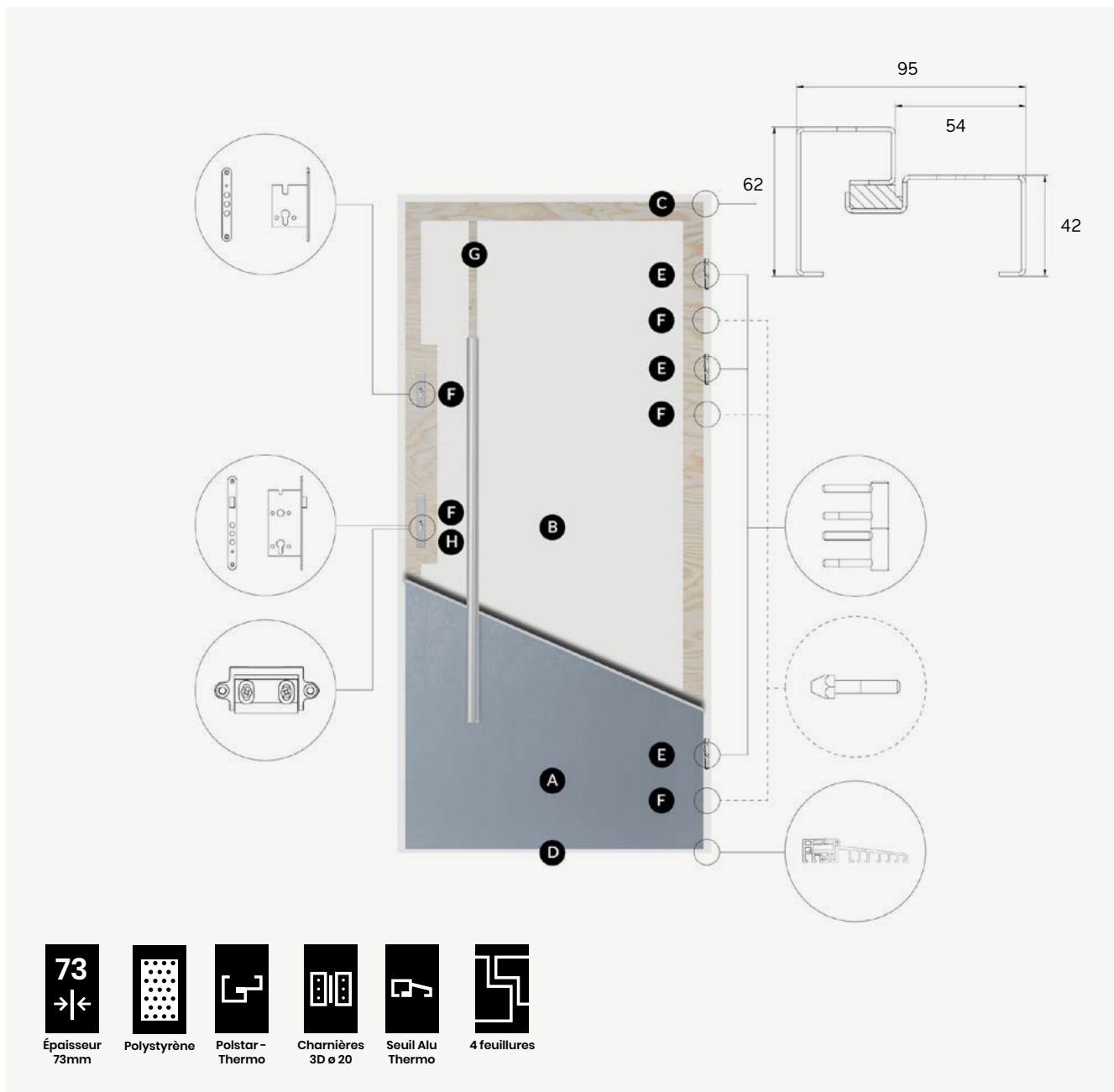

coupe Comfort 73 Eco

- A** revêtement du vantail en tôle d'acier protégé contre la corrosion, recouvert d'un film de haute qualité résistant aux rayons UV et aux intempéries. Le châssis est équipé d'un joint inférieur supplémentaire

B la porte est remplie d'un panneau de polystyrène expansé avec de très bonnes propriétés isolantes et acoustiques

C le cadre de porte thermique Polstar-thermo est une structure en deux parties séparées par un insert en plastique - un modèle d'utilité déposé

D seuil du système Alu Thermo Roto (hauteur du seuil 19,6 mm)
- E** trois charnières de porte 3-D, D 20 mm

F le vantail est équipé de deux serrures à trois pènes et trois boulons antiviol

G structure du vantail de la porte est basée sur un cadre en contreplaqué de bois dur imperméable de haute qualité - cela garantit une excellente stabilité mécanique du vantail de la porte dans des conditions météorologiques changeantes

H ajustement de la languette

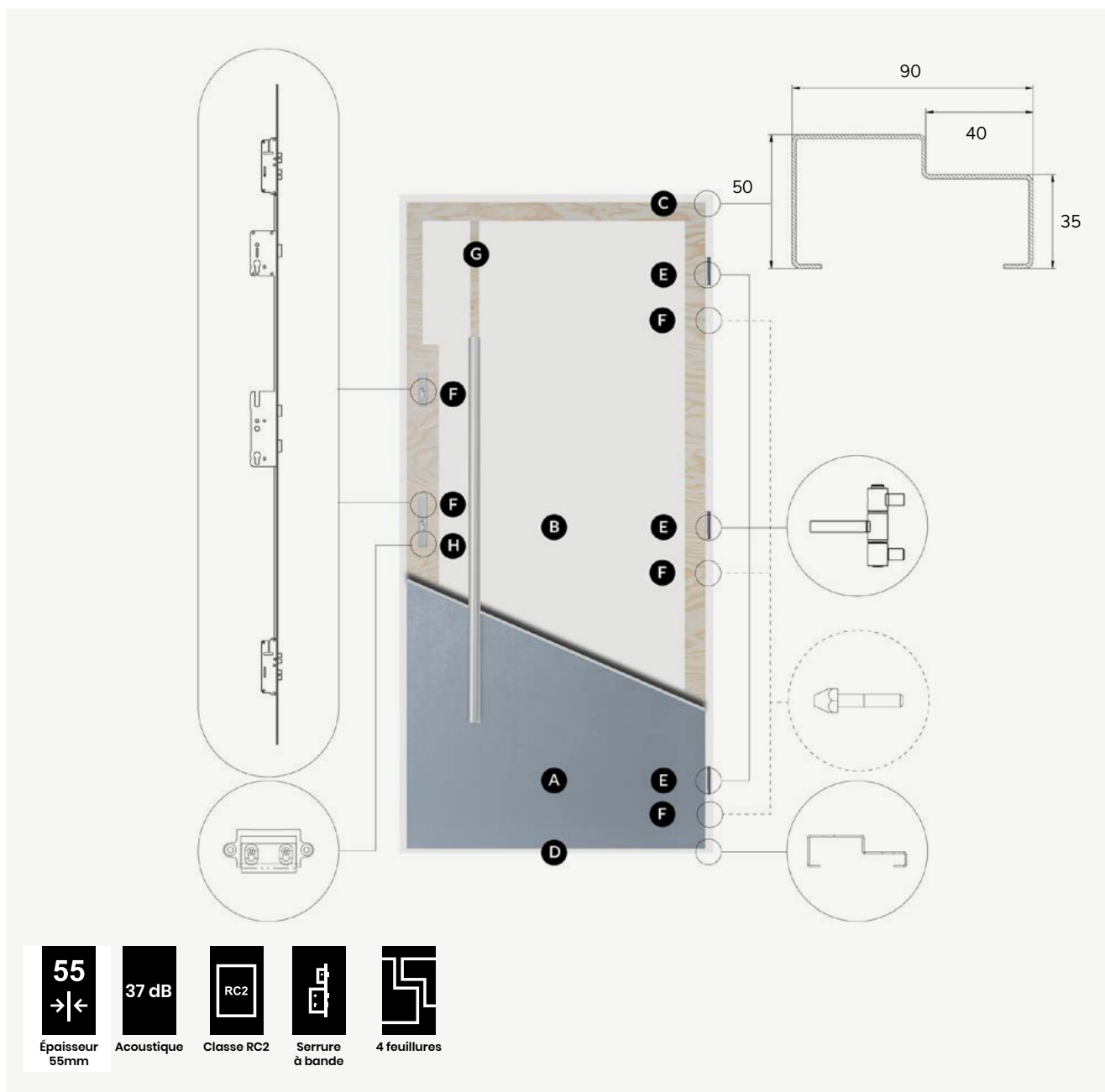

coupe Fast Silentium

- A** revêtement du vantail en tôle d'acier protégé contre la corrosion, recouvert d'un film de haute qualité résistant aux rayons UV et aux intempéries. Le châssis est équipé d'un joint inférieur supplémentaire

B c'est une porte extérieure de sécurité RC 2, silencieuse de 37 dB, d'une épaisseur de 55 mm. Le remplissage assure des paramètres d'isolation acoustique élevés

C cadre de porte standard

D seuil standard (hauteur du seuil 28,5 mm)
- E** la construction est équipée de trois charnières tripartites

F le vantail est équipé d'une serrure à bandeau ROTO avec une serrure supérieure indépendante et trois pènes anti-effraction renforcés

G structure du vantail de la porte est basée sur un cadre en contreplaqué de bois dur imperméable de haute qualité - cela garantit une excellente stabilité mécanique du vantail de la porte dans des conditions météorologiques changeantes

H ajustement de la languette

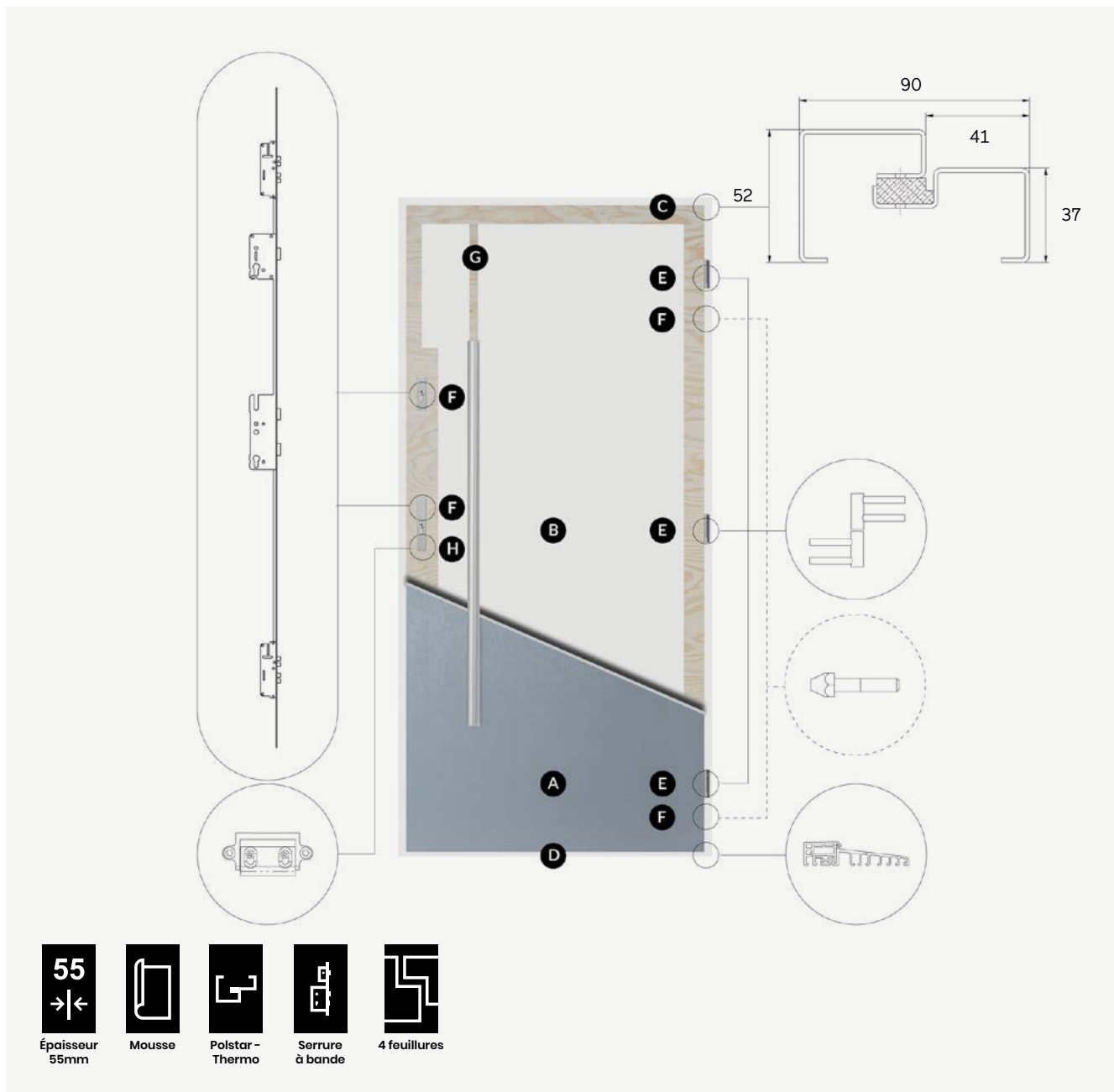

coupe Fast

- A** revêtement du vantail en tôle d'acier protégé contre la corrosion, recouvert d'un film de haute qualité résistant aux rayons UV et aux intempéries. Le châssis est équipé d'un joint inférieur supplémentaire

B remplissage est en mousse polyuréthane injectée PUR assurant des paramètres d'isolation thermique bien plus élevés que le polystyrène expansé

C le cadre de porte thermique Polstar-thermo est une structure en deux parties séparées par un insert en plastique - un modèle d'utilité déposé

D seuil du système Alu Thermo Roto (hauteur du seuil 19,6 mm)
- E** trois charnières de porte 3-D, D 15 mm

F le vantail est équipé d'une serrure à bandeau ROTO avec une serrure supérieure indépendante et trois pènes anti-effraction renforcés

G structure du vantail de la porte est basée sur un cadre en contreplaqué de bois dur imperméable de haute qualité - cela garantit une excellente stabilité mécanique du vantail de la porte dans des conditions météorologiques changeantes

H ajustement de la languette

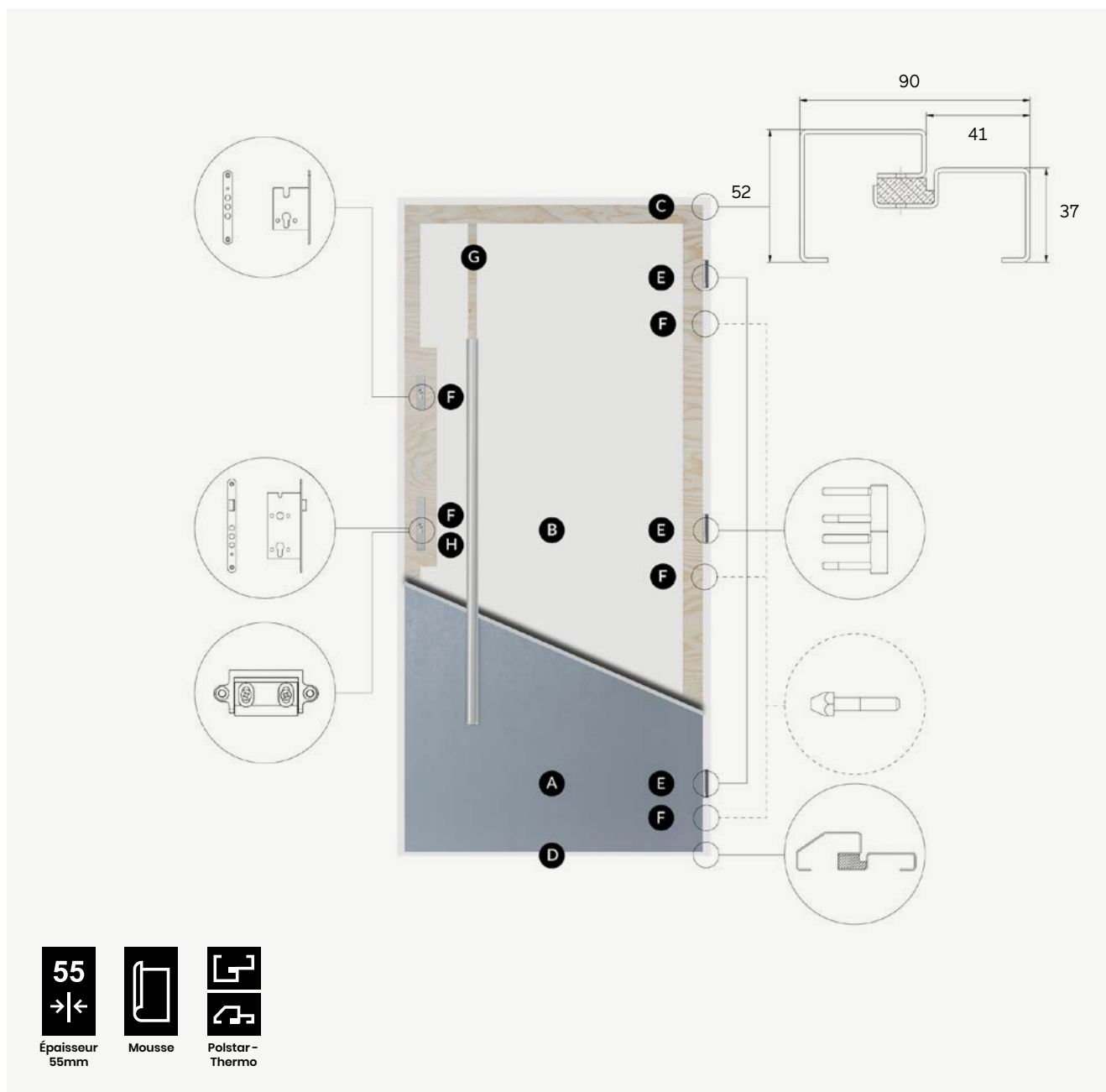

coupe Superior 55 Plus

- | | |
|-------------------------------------------------------------------------------------------------------------------------------------------------------------------------------------------------------------------------------------------------------------------------------------------------------------------------------------------------------------------------------------------------------------------------------------------------------------------------------------------------------------------------------------------------------------------------------------------------------------------------------------|------------------------------------------------------------------------------------------------------------------------------------------------------------------------------------------------------------------------------------------------------------------------------------------------------------------------------------------------------------------------------------------------------------------------------------------------------------|
| <p>A revêtement du vantail en tôle d'acier protégé contre la corrosion, recouvert d'un film de haute qualité résistant aux rayons UV et aux intempéries. Le châssis est équipé d'un joint inférieur supplémentaire</p> <p>B remplissage est en mousse polyuréthane injectée PUR assurant des paramètres d'isolation thermique bien plus élevés que le polystyrène expansé</p> <p>C le cadre de porte thermique Polstar-thermo est une structure en deux parties séparées par un insert en plastique - un modèle d'utilité déposé</p> <p>D seuil thermique Polstar-Thermo (hauteur du seuil 28,5 mm)</p> | <p>E trois charnières de porte 3-D, D 15 mm</p> <p>F le vantail est équipé de deux serrures à trois pènes et trois boulons antivol</p> <p>G structure du vantail de la porte est basée sur un cadre en contreplaqué de bois dur imperméable de haute qualité - cela garantit une excellente stabilité mécanique du vantail de la porte dans des conditions météorologiques changeantes</p> <p>H ajustement de la languette</p> |
|-------------------------------------------------------------------------------------------------------------------------------------------------------------------------------------------------------------------------------------------------------------------------------------------------------------------------------------------------------------------------------------------------------------------------------------------------------------------------------------------------------------------------------------------------------------------------------------------------------------------------------------|------------------------------------------------------------------------------------------------------------------------------------------------------------------------------------------------------------------------------------------------------------------------------------------------------------------------------------------------------------------------------------------------------------------------------------------------------------|

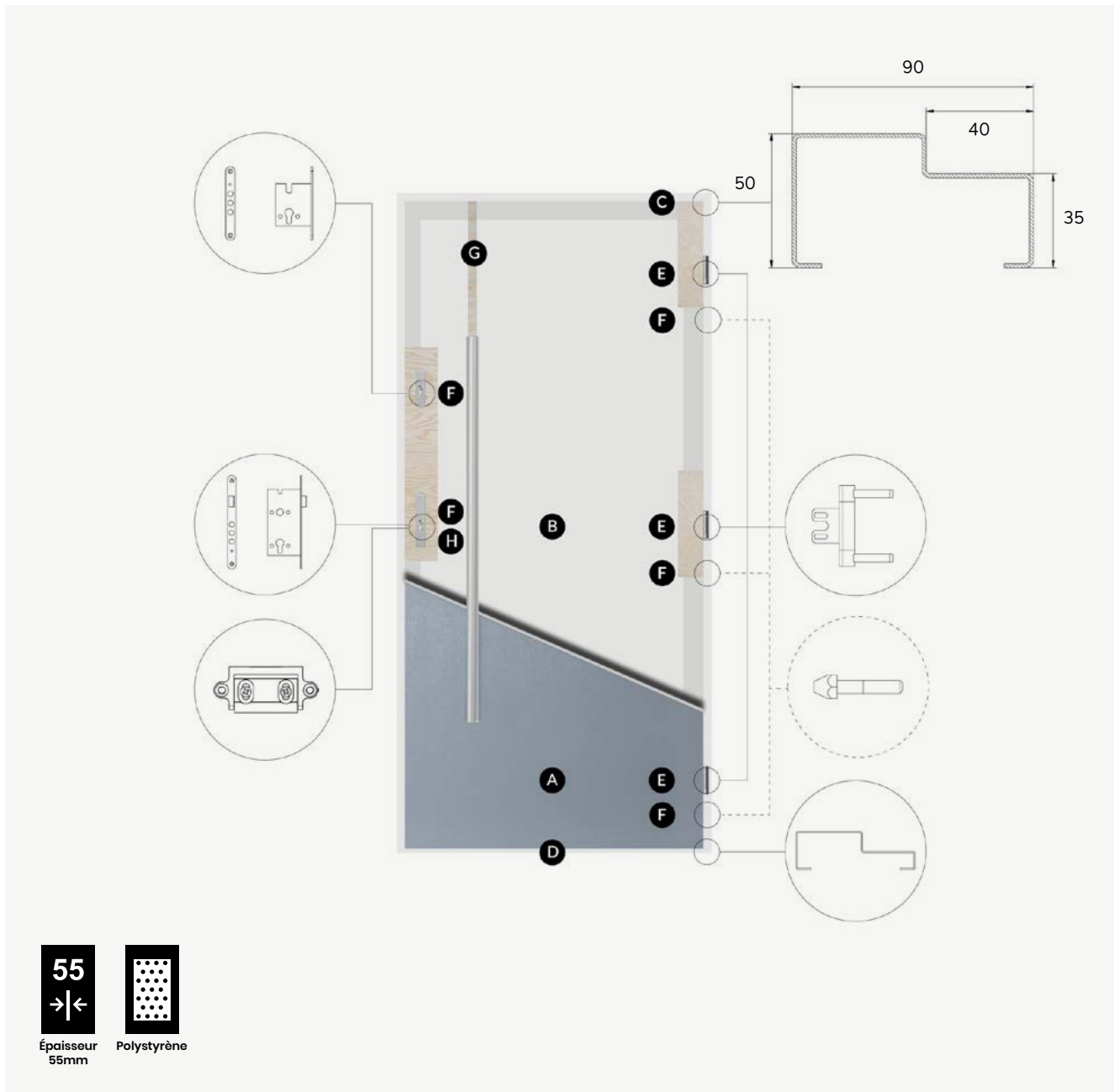

Coupe Superior 55

- | | |
|-------------------------------------------------------------------------------------------------------------------------------------------------------------------------------------------------------------------------------|-------------------------------------------------------------------------------------------------------------|
| <p>A revêtement du vantail en tôle d'acier protégé contre la corrosion, recouvert d'un film de haute qualité résistant aux rayons UV et aux intempéries. Le châssis est équipé d'un joint inférieur supplémentaire</p> | <p>E la porte est équipée de trois charnières tripartites</p> |
| <p>B la porte est remplie d'un panneau de polystyrène expansé avec de très bonnes propriétés isolantes et acoustiques</p> | <p>F le vantail est équipé de deux serrures indépendantes à trois pènes et trois boulons antivol</p> |
| <p>C cadre de porte standard</p> | <p>G renfort charnière</p> |
| <p>D seuil standard (hauteur du seuil 28,5 mm)</p> | <p>H ajustement de la languette</p> |

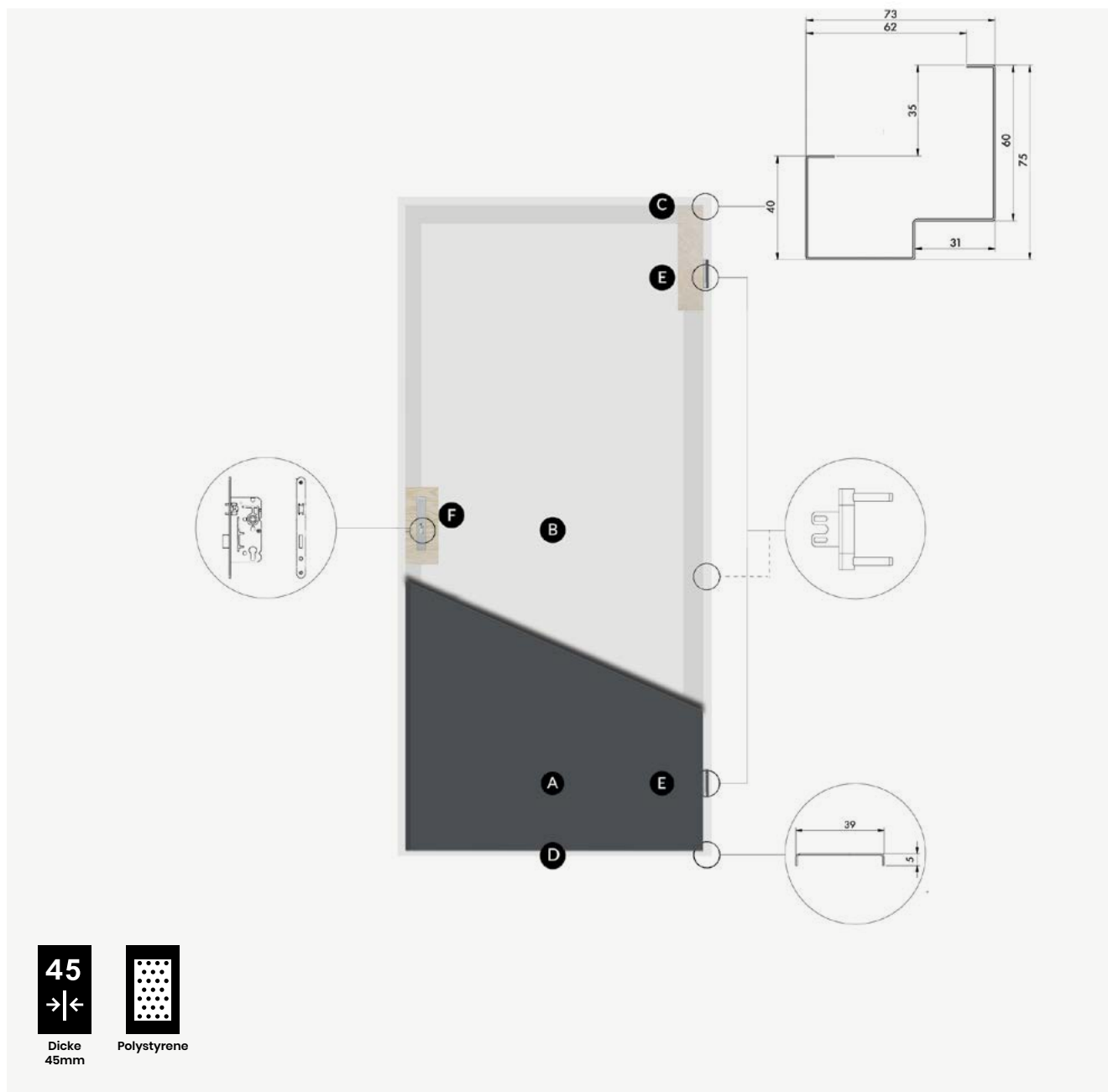

coupe de porte technique 45

- A** revêtement du vantail en tôle d'acier protégé contre la corrosion, recouvert d'un vernis de haute qualité résistant aux rayons UV et aux intempéries
- B** la porte est remplie d'un panneau de polystyrène expansé avec de très bonnes propriétés isolantes et acoustiques
- C** dormant d'angle
- D** seuil standard (hauteur du seuil 10 mm)
- E** la porte est équipée de deux charnières tripartites et de renforts
- F** le châssis est équipé d'une serrure à cliquet et d'un renfort

galaxy

Galaxy est une collection exceptionnelle de portes au design unique et moderne, soulignée par des courbes dans la ligne du verre, de l'acier inoxydable ou du gaufrage. La plupart de ces modèles viennent tout juste d'entrer sur le marché, ce qui vous permet de profiter de leur caractère unique. Dédée aux personnes qui apprécient le design audacieux et qui n'ont pas peur des expériences.



3 ans de
garantie

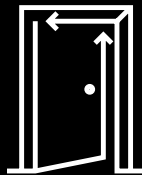

Portes sur mesure
Fabrication au 10 cm



1,7 et 0,8 mm
Épaisseur des tôles
structurelles

Valle une inox/noir



Miroir vénitien



Verre opaque



Verre reflex graphite

Porte à 1 vantail

Superior 55

+

Superior 55+

+

Fast

+

Fast Silentium

-

Comfort 73

+

Comfort 73+

+

Comfort 73 ECO

+

ALU / ALU LOCK

+

Porte à 2 vantaux

vantail actif vitré

+

deux vantaux vitrés

-

Valle trois inox/noir

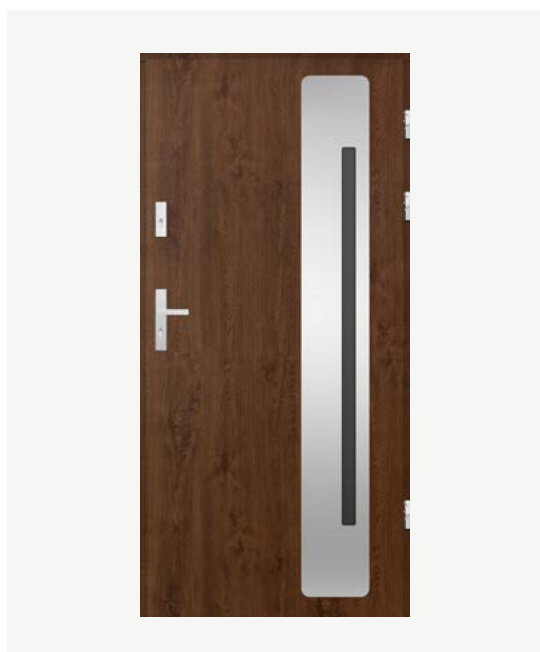

Miroir vénitien



Verre opaque



Verre reflex graphite

Porte à 1 vantail

Superior 55

+

Superior 55+

+

Fast

+

Fast Silentium

-

Comfort 73

+

Comfort 73+

+

Comfort 73 ECO

+

ALU / ALU LOCK

+

Porte à 2 vantaux

vantail actif vitré

+

deux vantaux vitrés

-



Nobile inox/noir



Porte à 1 vantail	Superior 55	Fast	Comfort 73	Comfort 73 ECO
	+	+	+	+
Porte à 2 vantaux	Superior 55+	Fast Silentium	Comfort 73+	ALU / ALU LOCK
	+	+	+	+

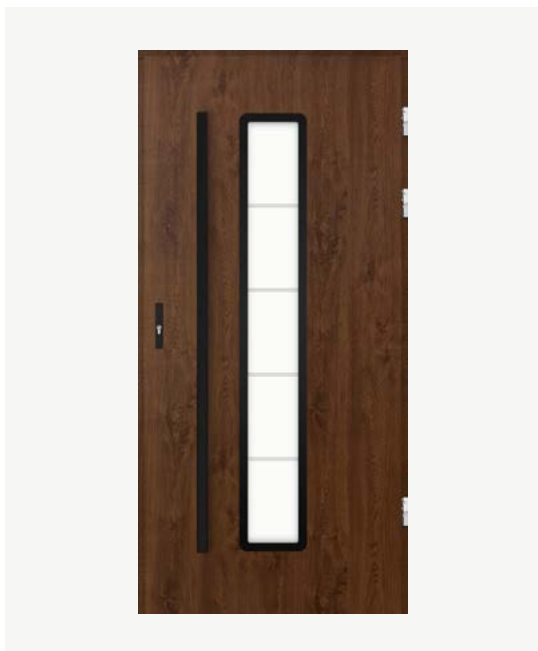

Adara inox/noir



Verre sablé avec motif



Miroir vénitien

Porte à 1 vantail	Superior 55	Fast	Comfort 73	Comfort 73 ECO
	+	+	+	-
Porte à 2 vantaux	Superior 55+	Fast Silentium	Comfort 73+	ALU / ALU LOCK
	+	-	+	+
	vantail actif vitré		deux vantaux vitrés	
	+		+	

Antares inox/noir

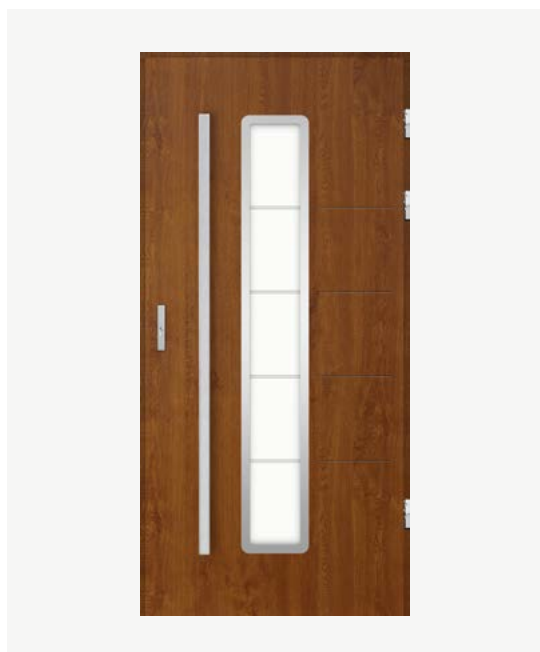
Verre sablé
avec motifMiroir
vénitien

Porte à 1 vantail	Superior 55	Fast	Comfort 73	Comfort 73 ECO
	+	+	+	-
Porte à 2 vantaux	Superior 55+	Fast Silentium	Comfort 73+	ALU / ALU LOCK
	+	-	+	+
	vantail actif vitré		deux vantaux vitrés	
	+		+	

Hadar inox/noir

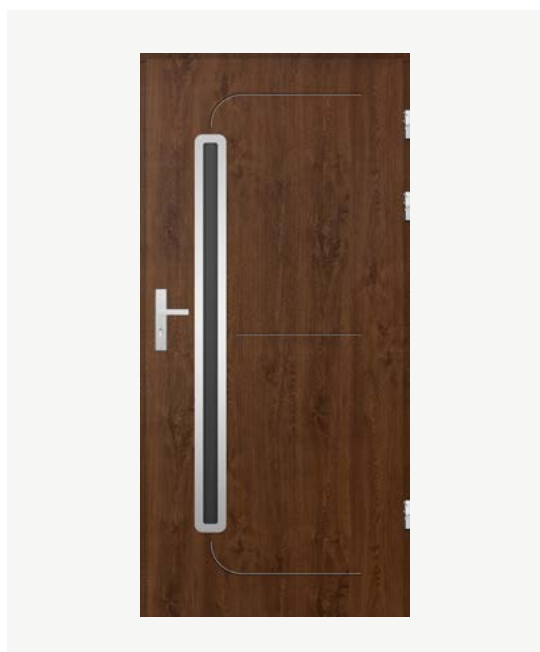
Miroir
vénitienVerre reflex
graphite

Porte à 1 vantail	Superior 55	Fast	Comfort 73	Comfort 73 ECO
	+	+	+	+
Porte à 2 vantaux	Superior 55+	Fast Silentium	Comfort 73+	ALU / ALU LOCK
	+	-	+	+
	vantail actif vitré		deux vantaux vitrés	
	+		+	

Mensa inox/noir



Miroir vénitien



Verre reflex graphite

Porte à 1 vantail

Superior 55

+

Superior 55+

+

Fast

+

Fast Silentium

-

Comfort 73

+

Comfort 73+

+

Comfort 73 ECO

+

ALU / ALU LOCK

+

Porte à 2 vantaux

vantail actif vitré

+

deux vantaux vitrés

+

Rigel inox/noir



Miroir vénitien



Verre reflex graphite

Porte à 1 vantail

Superior 55

+

Superior 55+

+

Fast

+

Fast Silentium

-

Comfort 73

+

Comfort 73+

+

Comfort 73 ECO

+

ALU / ALU LOCK

+

Porte à 2 vantaux

vantail actif vitré

+

deux vantaux vitrés

+

Mizar



Porte à 1 vantail	Superior 55	Fast	Comfort 73	Comfort 73 ECO
	+	+	+	+
Porte à 2 vantaux	Superior 55+	Fast Silentium	Comfort 73+	ALU / ALU LOCK
	+	+	+	+

Apollo 3D

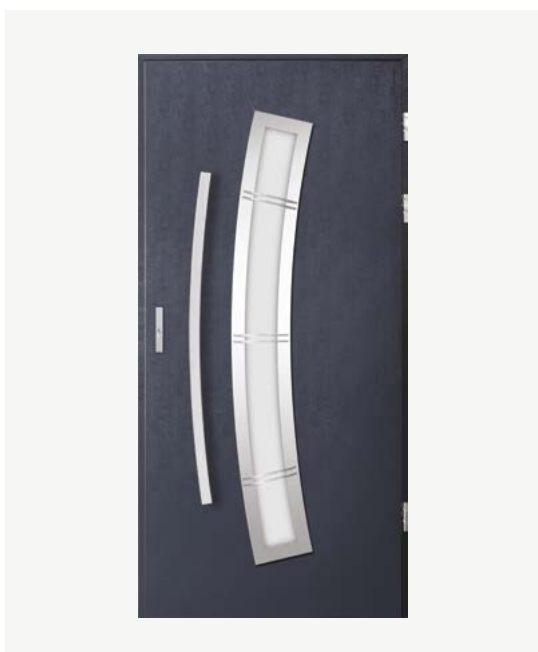

Porte à 1 vantail	Superior 55	Fast	Comfort 73	Comfort 73 ECO
	+	+	+	-
Porte à 2 vantaux	Superior 55+	Fast Silentium	Comfort 73+	ALU / ALU LOCK
	+	-	+	+
	vantail actif vitré			
	+			

Sirius

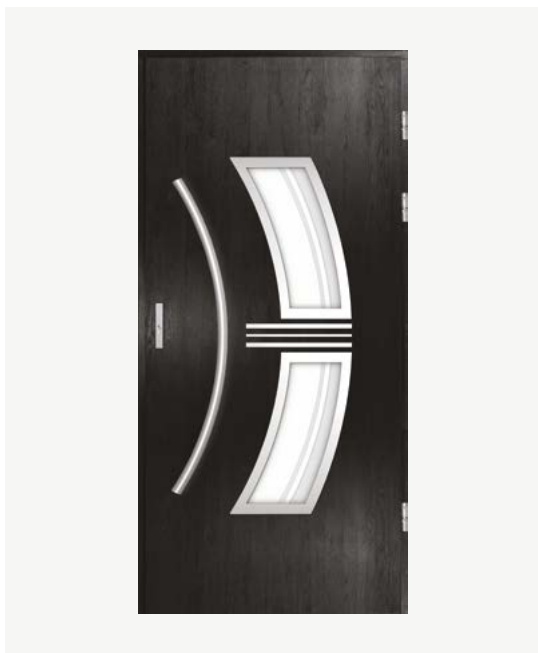

Verre sablé
avec motif



Miroir
vénitien

Porte à 1 vantail

Superior 55

+

Fast

+

Comfort 73

+

Comfort 73 ECO

-

Superior 55+

+

Fast Silentium

-

Comfort 73+

+

ALU / ALU LOCK

+

Porte à 2 vantaux

vantail actif vitré

+

Pollux



Verre sablé
avec motif



Miroir
vénitien

Porte à 1 vantail

Superior 55

+

Fast

+

Comfort 73

+

Comfort 73 ECO

-

Superior 55+

+

Fast Silentium

-

Comfort 73+

+

ALU / ALU LOCK

+

Porte à 2 vantaux

vantail actif vitré

+

Gemini inox/noir



Verre reflex
graphite



Miroir
vénitien

ⓘ Raccourcissement en hauteur limité

Porte à 1 vantail

Superior 55

+

Fast

+

Comfort 73

+

Comfort 73 ECO

+

Superior 55+

+

Fast Silentium

-

Comfort 73+

+

ALU / ALU LOCK

+

Porte à 2 vantaux

vantail actif vitré

+

deux vantaux vitrés

+

Andromeda inox/noir



Miroir
vénitien



Verre sablé
avec motif

ⓘ Il est possible de monter une poignée de tirage ou une poignée palière, veuillez contacter service client

ⓘ Raccourcissement en hauteur limité

Porte à 1 vantail

Superior 55

+

Fast

+

Comfort 73

+

Comfort 73 ECO

+

Superior 55+

+

Fast Silentium

-

Comfort 73+

+

ALU / ALU LOCK

+

Porte à 2 vantaux

vantail actif vitré

+

Aries



Verre reflex
graphite



Miroir
vénitien

Porte à 1 vantail	Superior 55	Fast	Comfort 73	Comfort 73 ECO
	+	+	+	+
Porte à 2 vantaux	Superior 55+	Fast Silentium	Comfort 73+	ALU / ALU LOCK
	+	-	+	+
	vantail actif vitré			
	+			

Taurus inox/noir



Verre reflex
graphite



Miroir
vénitien

⚠ Ce modèle n'est pas disponible en dimension 70

Porte à 1 vantail	Superior 55	Fast	Comfort 73	Comfort 73 ECO
	+	+	+	-
Porte à 2 vantaux	Superior 55+	Fast Silentium	Comfort 73+	ALU / ALU LOCK
	+	-	+	+
	vantail actif vitré		deux vantaux vitrés	
	+		+	

Centaurus

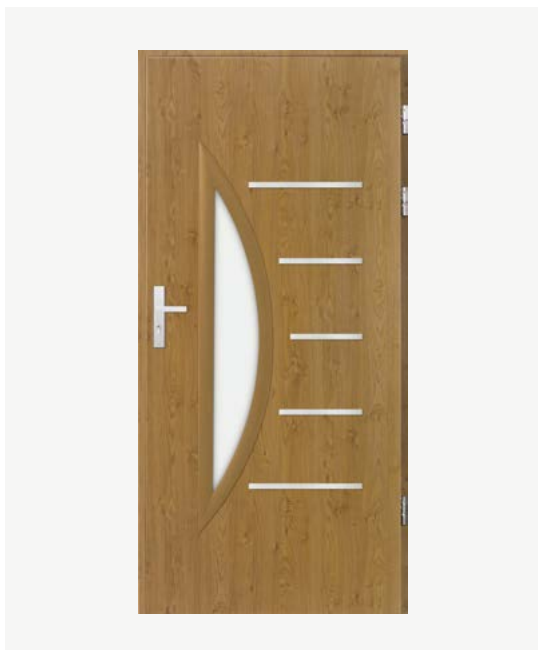

Verre opaque
decormat



Miroir
vénitien

- ⓘ Vitrage à deux chambres et un cadre en aluminium
- ⓘ Ce modèle est disponible en blanc, winchester, noyer, wengé, anthracite, chêne doré, acajou
- ⓘ Il y a une possibilité de monter une poignée de tirage ou une poignée palière, veuillez contacter service client

Porte à 1 vantail

Superior 55

+

Fast

+

Comfort 73

+

Comfort 73 ECO

-

Superior 55+

+

Fast Silentium

-

Comfort 73+

+

ALU / ALU LOCK

+

Porte à 2 vantaux

vantail actif vitré

+

Pegasus inox/noir

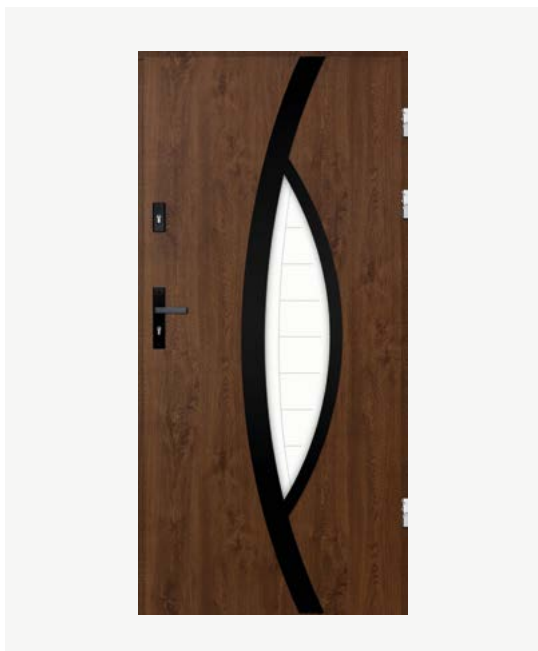

Verre sablé
avec motif



Miroir
vénitien

- ⓘ Raccourcissement en hauteur limité

Porte à 1 vantail

Superior 55

+

Fast

+

Comfort 73

+

Comfort 73 ECO

-

Superior 55+

+

Fast Silentium

-

Comfort 73+

+

ALU / ALU LOCK

+

Porte à 2 vantaux

vantail actif vitré

+

Orion inox/noir



Verre sablé
avec motif



Miroir
vénitien

Porte à 1 vantail

Superior 55

+

Superior 55+

+

Fast

+

Fast Silentium

-

Comfort 73

+

Comfort 73+

+

Comfort 73 ECO

-

ALU / ALU LOCK

+

Porte à 2 vantaux

vantail actif vitré

+

deux vantaux vitrés

+

Elara

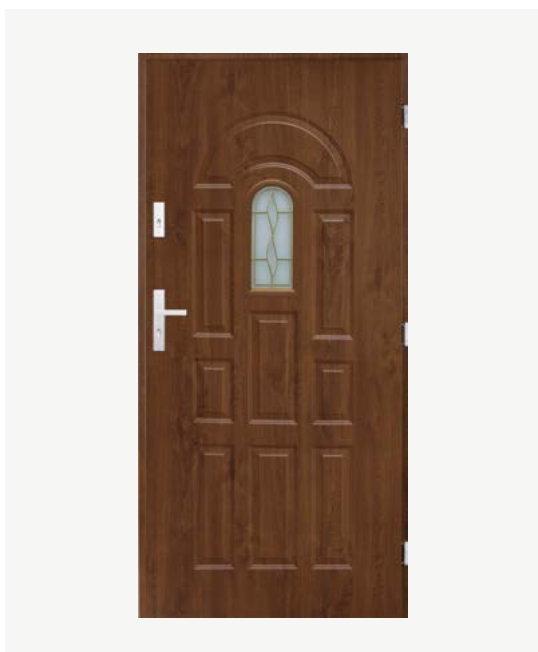

Verre
vitrail



Miroir
vénitien

- ⓘ Ce modèle est disponible dans les couleurs suivantes: noyer, chêne doré
- ⓘ Ce modèle n'est pas disponible en dimension 70 et 100
- ⓘ Raccourcissement en hauteur limité

Porte à 1 vantail

Superior 55

+

Superior 55+

+

Fast

-

Fast Silentium

-

Comfort 73

-

Comfort 73+

-

Comfort 73 ECO

-

ALU / ALU LOCK

-

Porte à 2 vantaux

vantail actif vitré

+

deux vantaux vitrés

+

Virgo



Verre
vitrail



Miroir
vénitien

- ⚠ Ce modèle est disponible dans les couleurs suivantes: noyer, chêne doré
- ⚠ Ce modèle n'est pas disponible en dimension 70 et 100
- ⚠ Raccourcissement en hauteur limité

Porte à 1 vantail	Superior 55	Fast	Comfort 73	Comfort 73 ECO
	+	-	-	-
Porte à 2 vantaux	Superior 55+	Fast Silentium	Comfort 73+	ALU / ALU LOCK
	+	-	-	-
	vantail actif vitré		deux vantaux vitrés	
	+		+	

Lupus



Verre
vitrail



Miroir
vénitien

- ⚠ Ce modèle est disponible dans les couleurs suivantes: noyer, chêne doré
- ⚠ Ce modèle n'est pas disponible en dimension 70 et 100
- ⚠ Raccourcissement en hauteur limité

Porte à 1 vantail	Superior 55	Fast	Comfort 73	Comfort 73 ECO
	+	-	-	-
Porte à 2 vantaux	Superior 55+	Fast Silentium	Comfort 73+	ALU / ALU LOCK
	+	-	-	-
	vantail actif vitré			
	+			

Kastor inox/noir



ⓘ Raccourcissement en hauteur limité

Porte à 1 vantail	Superior 55	Fast	Comfort 73	Comfort 73 ECO
	+	+	+	+
Porte à 2 vantaux	Superior 55+	Fast Silentium	Comfort 73+	ALU / ALU LOCK
	+	+	+	+

Phoenix inox/noir



Porte à 1 vantail	Superior 55	Fast	Comfort 73	Comfort 73 ECO
	+	+	+	+
Porte à 2 vantaux	Superior 55+	Fast Silentium	Comfort 73+	ALU / ALU LOCK
	+	+	+	+

Europa



- ⓘ Ce modèle est disponible dans les couleurs suivantes: noyer, chêne doré
- ⓘ Ce modèle n'est pas disponible en dimension 70 et 100
- ⓘ Raccourcissement en hauteur limité

Porte à 1 vantail	Superior 55	Fast	Comfort 73	Comfort 73 ECO
	+	-	-	-
Porte à 2 vantaux	Superior 55+	Fast Silentium	Comfort 73+	ALU / ALU LOCK
	+	-	-	-

Vela



- ⓘ Ce modèle est disponible dans les couleurs suivantes: noyer, chêne doré
- ⓘ Ce modèle n'est pas disponible en dimension 70 et 100
- ⓘ Raccourcissement en hauteur limité

Porte à 1 vantail	Superior 55	Fast	Comfort 73	Comfort 73 ECO
	+	-	-	-
Porte à 2 vantaux	Superior 55+	Fast Silentium	Comfort 73+	ALU / ALU LOCK
	+	-	-	-

Linx



Porte à 1 vantail

Superior 55

+

Fast

+

Comfort 73

+

Comfort 73 ECO

+

Superior 55+

+

Fast Silentium

+

Comfort 73+

+

ALU / ALU LOCK

+

Porte à 2 vantaux

Superior 55+

+

horizon

Horizon sont des modèles de porte au caractère universel et au design simple, soulignés par des lignes droites en verre, en acier inoxydable ou en relief. La plupart de ces modèles sont très populaires. Dédiés aux personnes qui apprécient le minimalisme et la fonctionnalité.



3 ans de
garantie

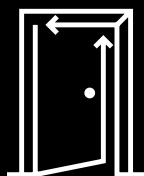

Portes sur mesure
Fabrication au 10 cm



1,7 et 0,8 mm
Épaisseur des tôles
structurelles



Carrel une



Verre lacobel
avec vitrage

- ⚠ La porte ne s'ouvre que vers l'extérieur
- ⚠ Porte avec du verre noir avec vitrage intégré

Porte à 1 vantail	Superior 55	Fast	Comfort 73	Comfort 73 ECO
	-	-	+	-
Porte à 2 vantaux	Superior 55+	Fast Silentium	Comfort 73+	ALU / ALU LOCK
	-	-	+	+



Carrel deux



Verre lacobel
avec vitrage

- ⚠ La porte ne s'ouvre que vers l'extérieur
- ⚠ Porte avec du verre noir avec vitrage intégré

Porte à 1 vantail	Superior 55	Fast	Comfort 73	Comfort 73 ECO
	-	-	+	-
Porte à 2 vantaux	Superior 55+	Fast Silentium	Comfort 73+	ALU / ALU LOCK
	-	-	+	+

Carrel trois



Verre lacobel
avec vitrage

- ⚠ La porte ne s'ouvre que vers l'extérieur
- ⚠ Porte avec du verre noir avec vitrage intégré

Porte à 1 vantail	Superior 55	Fast	Comfort 73	Comfort 73 ECO
	-	-	+	-
Porte à 2 vantaux	Superior 55+	Fast Silentium	Comfort 73+	ALU / ALU LOCK
	-	-	+	+
Porte à 2 vantaux	vantail actif vitré			
	-			

Lugo une



Verre lacobel
avec vitrage

- ⚠ Pas de possibilité de raccourcir la porte
- ⚠ La porte ne s'ouvre que vers l'extérieur
- ⚠ Porte avec du verre noir avec vitrage intégré

Porte à 1 vantail	Superior 55	Fast	Comfort 73	Comfort 73 ECO
	-	-	+	-
Porte à 2 vantaux	Superior 55+	Fast Silentium	Comfort 73+	ALU / ALU LOCK
	-	-	+	+
Porte à 2 vantaux	vantail actif vitré			
	-			



Lugo deux



Verre lacobel
avec vitrage

- ⚠ Pas de possibilité de raccourcir la porte
- ⚠ La porte ne s'ouvre que vers l'extérieur
- ⚠ Porte avec du verre noir avec vitrage intégré

Porte à 1 vantail	Superior 55	Fast	Comfort 73	Comfort 73 ECO
	-	-	+	-
Porte à 2 vantaux	Superior 55+	Fast Silentium	Comfort 73+	ALU / ALU LOCK
	-	-	+	+



Lugo trois



Verre lacobel
avec vitrage

- ⚠ Pas de possibilité de raccourcir la porte
- ⚠ La porte ne s'ouvre que vers l'extérieur
- ⚠ Porte avec du verre noir avec vitrage intégré

Porte à 1 vantail	Superior 55	Fast	Comfort 73	Comfort 73 ECO
	-	-	+	-
Porte à 2 vantaux	Superior 55+	Fast Silentium	Comfort 73+	ALU / ALU LOCK
	-	-	+	+

Valdes une



Verre lacobel
avec vitrage

- ⚠ Pas de possibilité de raccourcir la porte
- ⚠ La porte ne s'ouvre que vers l'extérieur
- ⚠ Porte avec du verre noir avec vitrage intégré

Porte à 1 vantail	Superior 55	Fast	Comfort 73	Comfort 73 ECO
	-	-	+	-
Porte à 2 vantaux	Superior 55+	Fast Silentium	Comfort 73+	ALU / ALU LOCK
	-	-	+	+
Porte à 2 vantaux	vantail actif vitré			
	-			

Valdes deux

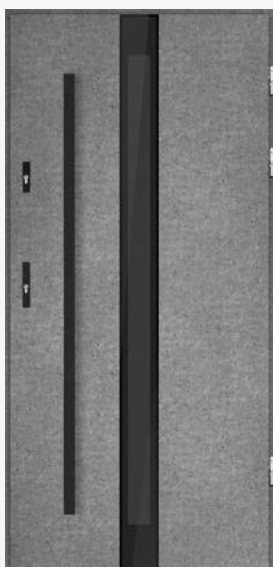

Verre lacobel
avec vitrage

- ⚠ Pas de possibilité de raccourcir la porte
- ⚠ La porte ne s'ouvre que vers l'extérieur
- ⚠ Porte avec du verre noir avec vitrage intégré

Porte à 1 vantail	Superior 55	Fast	Comfort 73	Comfort 73 ECO
	-	-	+	-
Porte à 2 vantaux	Superior 55+	Fast Silentium	Comfort 73+	ALU / ALU LOCK
	-	-	+	+
Porte à 2 vantaux	vantail actif vitré			
	-			

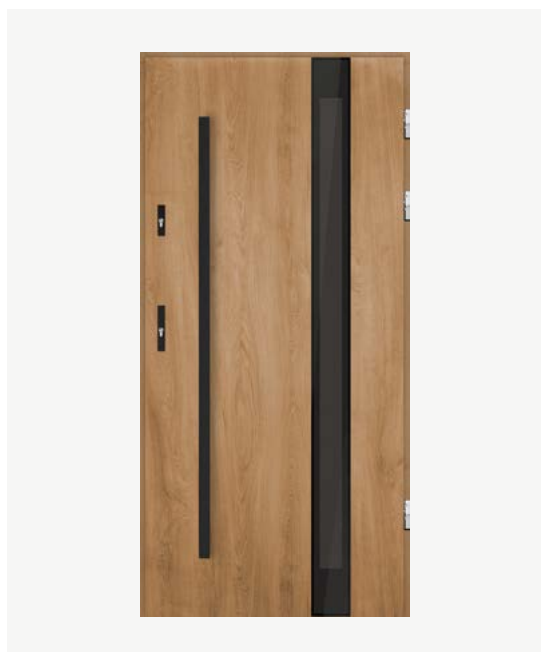

Valdes trois



Verre lacobel avec vitrage

- ⚠ Pas de possibilité de raccourcir la porte
- ⚠ La porte ne s'ouvre que vers l'extérieur
- ⚠ Porte avec du verre noir avec vitrage intégré

Porte à 1 vantail	Superior 55	Fast	Comfort 73	Comfort 73 ECO
	-	-	+	-
Porte à 2 vantaux	Superior 55+	Fast Silentium	Comfort 73+	ALU / ALU LOCK
	-	-	+	+
Porte à 2 vantaux	vantail actif vitré			
	-			

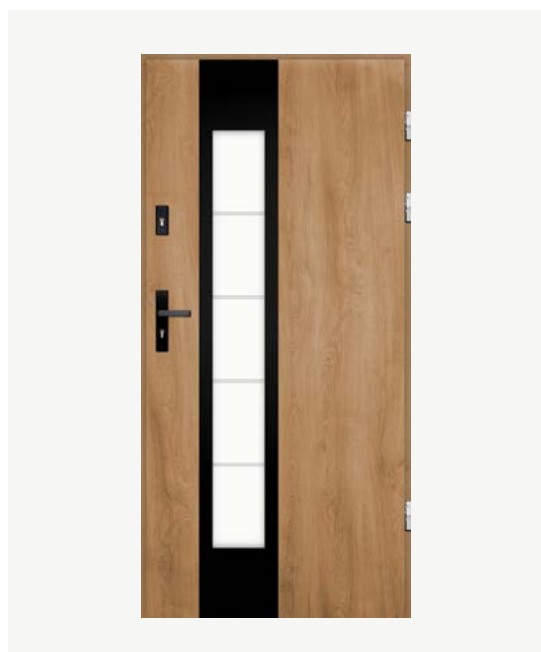

Amerigo une inox/noir



Miroir vénitien



Verre sablé avec motif

Porte à 1 vantail	Superior 55	Fast	Comfort 73	Comfort 73 ECO
	+	+	+	-
Porte à 2 vantaux	Superior 55+	Fast Silentium	Comfort 73+	ALU / ALU LOCK
	+	-	+	+
Porte à 2 vantaux	vantail actif vitré			
	+			

Amerigo deux inox/noir



Miroir vénitien



Verre sablé avec motif

Porte à 1 vantail

Superior 55

+

Superior 55+

+

Fast

+

Fast Silentium

-

Comfort 73

+

Comfort 73+

+

Comfort 73 ECO

-

ALU / ALU LOCK

+

Porte à 2 vantaux

vantail actif vitré

+

Amerigo trois inox/noir



Miroir vénitien



Verre sablé avec motif

Porte à 1 vantail

Superior 55

+

Superior 55+

+

Fast

+

Fast Silentium

-

Comfort 73

+

Comfort 73+

+

Comfort 73 ECO

-

ALU / ALU LOCK

+

Porte à 2 vantaux

vantail actif vitré

+

Cabral une inox/noir

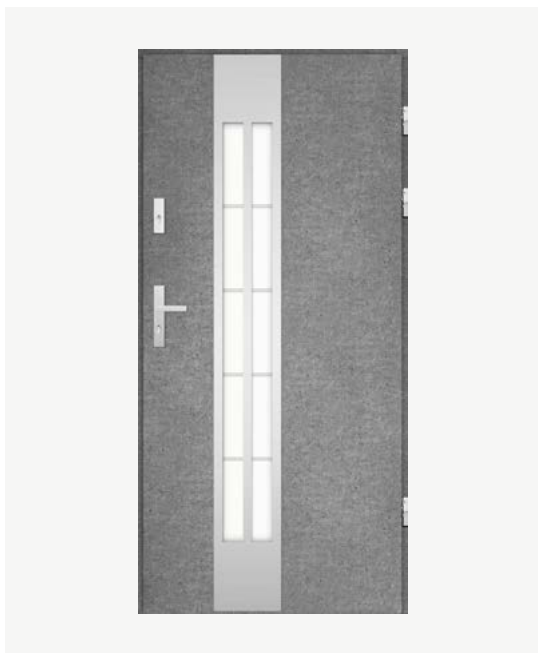

Verre sablé
avec motif



Miroir
vénitien

Porte à 1 vantail

Superior 55

+

Fast

+

Comfort 73

+

Comfort 73 ECO

-

Superior 55+

+

Fast Silentium

-

Comfort 73+

+

ALU / ALU LOCK

+

Porte à 2 vantaux

vantail actif vitré

+

Cabral deux inox/noir



Miroir
vénitien



Verre sablé
avec motif

Porte à 1 vantail

Superior 55

+

Fast

+

Comfort 73

+

Comfort 73 ECO

-

Superior 55+

+

Fast Silentium

-

Comfort 73+

+

ALU / ALU LOCK

+

Porte à 2 vantaux

vantail actif vitré

+

Cabral trois inox/noir

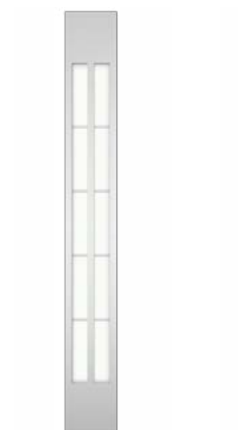
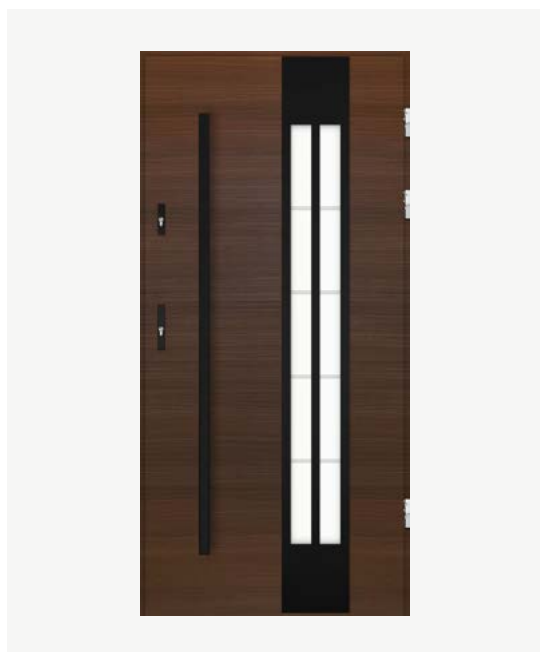
Verre sablé
avec motifMiroir
vénitien

Porte à 1 vantail	Superior 55	Fast	Comfort 73	Comfort 73 ECO
	+	+	+	-
Porte à 2 vantaux	Superior 55+	Fast Silentium	Comfort 73+	ALU / ALU LOCK
	+	-	+	+
	vantail actif vitré			
	+			

Almeida une inox/noir

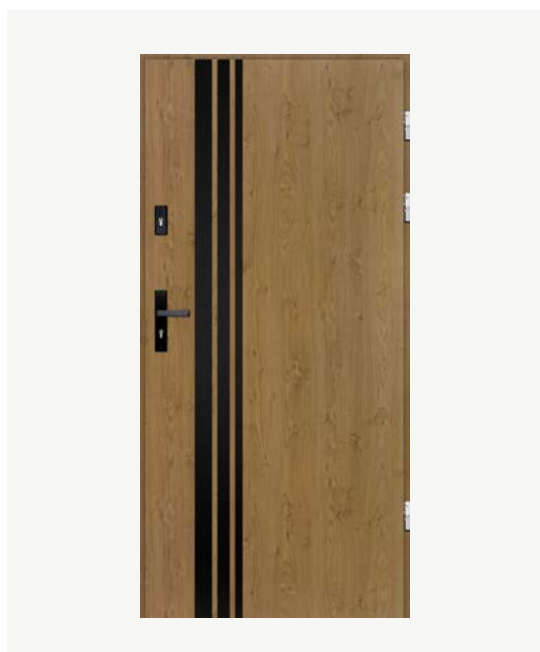

Porte à 1 vantail	Superior 55	Fast	Comfort 73	Comfort 73 ECO
	+	+	+	+
Porte à 2 vantaux	Superior 55+	Fast Silentium	Comfort 73+	ALU / ALU LOCK
	+	+	+	+
	Superior 55+			
	+			

Almeida trois inox/noir

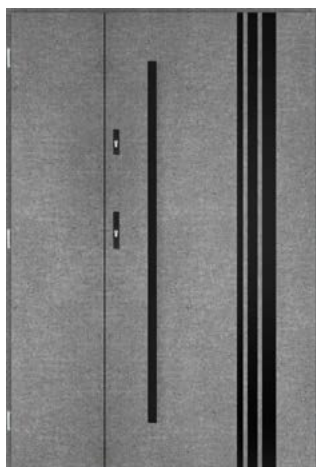
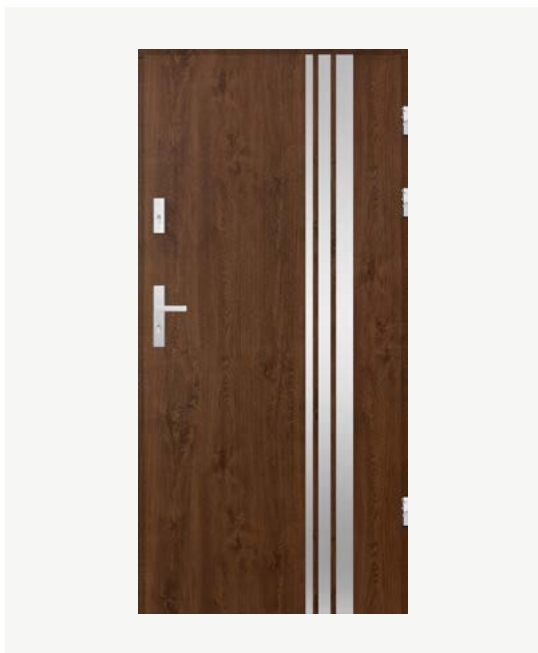

Porte à 1 vantail

Superior 55

+

Superior 55+

+

Fast

+

Fast Silentium

+

Comfort 73

+

Comfort 73+

+

Comfort 73 ECO

+

ALU / ALU LOCK

+

Porte à 2 vantaux

Superior 55+

+

Cartier deux inox/noir



Verre reflex
graphite



Miroir
vénitien

ⓘ Raccourcissement en hauteur limité

Porte à 1 vantail

Superior 55

+

Superior 55+

+

Fast

+

Fast Silentium

-

Comfort 73

+

Comfort 73+

+

Comfort 73 ECO

+

ALU / ALU LOCK

+

Porte à 2 vantaux

vantail actif vitré

+

deux vantaux vitrés

+

Cartier trois inox/noir



Verre reflex graphite



Miroir vénitien

ⓘ Raccourcissement en hauteur limité

Porte à 1 vantail	Superior 55	Fast	Comfort 73	Comfort 73 ECO
	+	+	+	+
Porte à 2 vantaux	Superior 55+	Fast Silentium	Comfort 73+	ALU / ALU LOCK
	+	-	+	+
	vantail actif vitré		deux vantaux vitrés	
	+		+	

Cartier une inox/noir

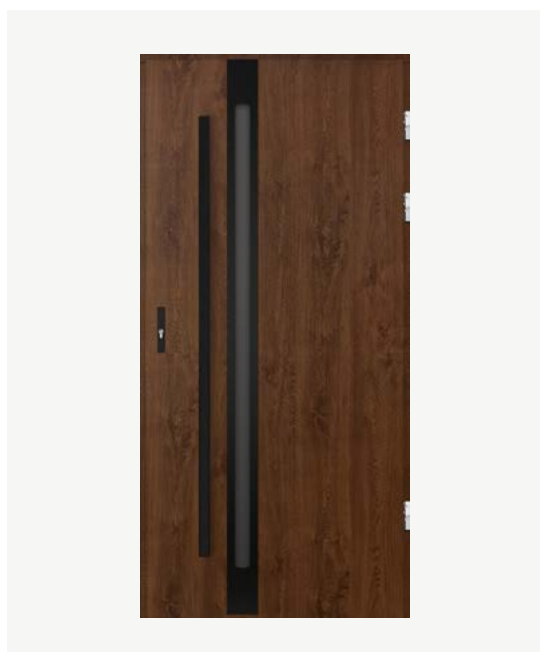

Verre reflex graphite



Miroir vénitien

ⓘ Raccourcissement en hauteur limité

Porte à 1 vantail	Superior 55	Fast	Comfort 73	Comfort 73 ECO
	+	+	+	+
Porte à 2 vantaux	Superior 55+	Fast Silentium	Comfort 73+	ALU / ALU LOCK
	+	-	+	+
	vantail actif vitré		deux vantaux vitrés	
	+		+	

Galileo inox/noir

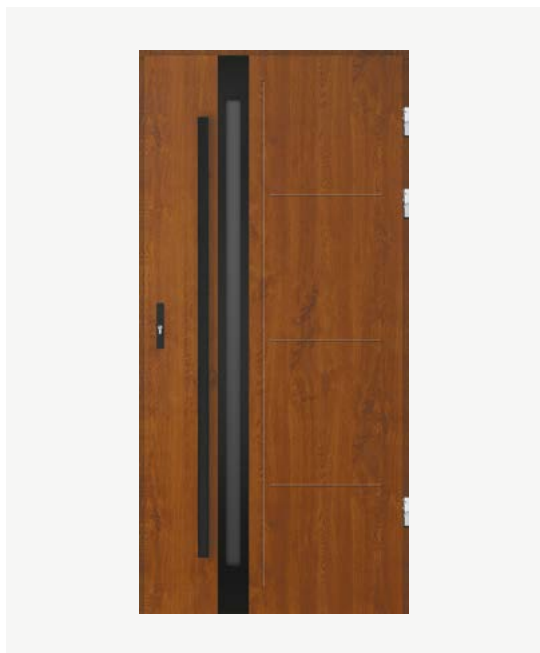

Verre reflex
graphite



Miroir
vénitien

ⓘ Raccourcissement en hauteur limité

Porte à 1 vantail	Superior 55	Fast	Comfort 73	Comfort 73 ECO
	+	+	+	+
Porte à 2 vantaux	Superior 55+	Fast Silentium	Comfort 73+	ALU / ALU LOCK
	+	-	+	+
	vantail actif vitré		deux vantaux vitrés	
	+		+	

Volta



Verre
opaque



Verre
transparent



Verre
vitrail

ⓘ Ce modèle n'est pas disponible en dimension 70.

ⓘ Raccourcissement en hauteur limité

ⓘ Ce modèle est disponible dans les couleurs suivantes : blanc, wengé, winchester, anthracite, anthracite foncé, chêne doré et acajou

Porte à 1 vantail	Superior 55	Fast	Comfort 73	Comfort 73 ECO
	+	+	-	-
Porte à 2 vantaux	Superior 55+	Fast Silentium	Comfort 73+	ALU / ALU LOCK
	+	-	-	-
	vantail actif vitré			
	+			

Gebara

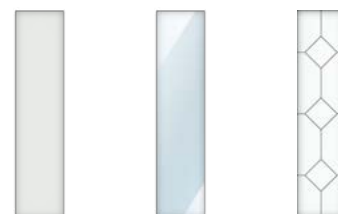

Verre opaque Verre transparent Verre vitrail

- ⚠ Ce modèle n'est pas disponible en dimension 70
- ⚠ Raccourcissement en hauteur limité
- ⚠ Ce modèle est disponible dans les couleurs suivantes : blanc, wengé, winchester, anthracite, anthracite foncé, chêne doré et acajou

Porte à 1 vantail	Superior 55	Fast	Comfort 73	Comfort 73 ECO
	+	+	-	-
Porte à 2 vantaux	Superior 55+	Fast Silentium	Comfort 73+	ALU / ALU LOCK
	+	-	-	-
Porte à 2 vantaux	vantail actif vitré			
	+			

Triana



Porte à 1 vantail	Superior 55	Fast	Comfort 73	Comfort 73 ECO
	+	+	+	+
Porte à 2 vantaux	Superior 55+	Fast Silentium	Comfort 73+	ALU / ALU LOCK
	+	+	+	+
Porte à 2 vantaux	Superior 55+			
	+			

Perrot



Porte à 1 vantail	Superior 55	Fast	Comfort 73	Comfort 73 ECO
	+	+	+	+
Porte à 2 vantaux	Superior 55+	Fast Silentium	Comfort 73+	ALU / ALU LOCK
	+	+	+	+

Azara



Verre
Iacobel

- ⚠ Pas de possibilité de raccourcir la porte
- ⚠ La porte ne s'ouvre que vers l'extérieur
- ⚠ Porte pleine, avec utilisation du verre noir

Porte à 1 vantail	Superior 55	Fast	Comfort 73	Comfort 73 ECO
	+	+	+	+
Porte à 2 vantaux	Superior 55+	Fast Silentium	Comfort 73+	ALU / ALU LOCK
	+	+	+	+

Kepler 3D

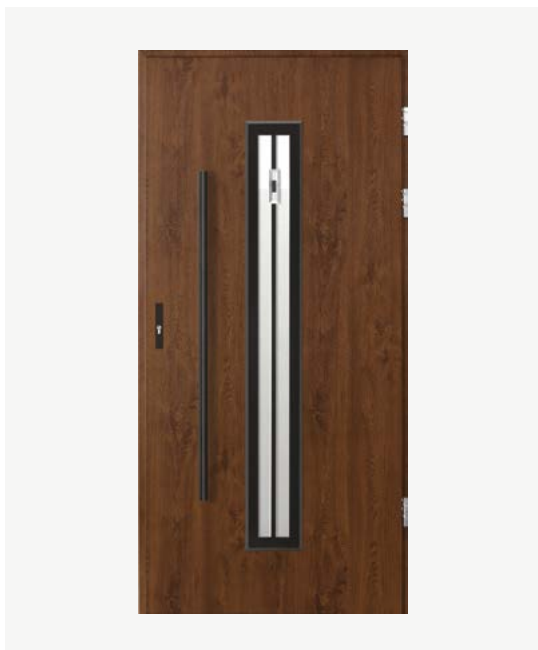

Verre
Iacobel

Porte à 1 vantail	Superior 55	Fast	Comfort 73	Comfort 73 ECO
	+	+	+	+
Porte à 2 vantaux	Superior 55+	Fast Silentium	Comfort 73+	ALU / ALU LOCK
	+	-	+	+
	vantail actif vitré			
	+			

Newton 3D



Verre reflex
graphite



Miroir
vénitien

Porte à 1 vantail	Superior 55	Fast	Comfort 73	Comfort 73 ECO
	+	+	+	+
Porte à 2 vantaux	Superior 55+	Fast Silentium	Comfort 73+	ALU / ALU LOCK
	+	-	+	+
	vantail actif vitré			
	+			

Avila inox/noir



Verre reflex
graphite



Verre sablé
avec motif



Miroir
vénitien

ⓘ Il y a une possibilité de monter une poignée de tirage, veuillez contacter service client

Porte à 1 vantail

Superior 55

+

Fast

+

Comfort 73

+

Comfort 73 ECO

+

Superior 55+

+

Fast Silentium

-

Comfort 73+

+

ALU / ALU LOCK

+

Porte à 2 vantaux

vantail actif vitré

+

deux vantaux vitrés

+

Lemos inox/noir



Verre reflex
graphite



Miroir
vénitien

ⓘ Raccourcissement en hauteur limité

Porte à 1 vantail

Superior 55

+

Fast

+

Comfort 73

+

Comfort 73 ECO

+

Superior 55+

+

Fast Silentium

-

Comfort 73+

+

ALU / ALU LOCK

+

Porte à 2 vantaux

vantail actif vitré

+

deux vantaux vitrés

+

Hevelius inox/noir

Verre sablé
avec motifMiroir
vénitien

Porte à 1 vantail	Superior 55	Fast	Comfort 73	Comfort 73 ECO
	+	+	+	-
Porte à 2 vantaux	Superior 55+	Fast Silentium	Comfort 73+	ALU / ALU LOCK
	+	-	+	+
	vantail actif vitré		deux vantaux vitrés	
	+		+	

Torres inox/noir

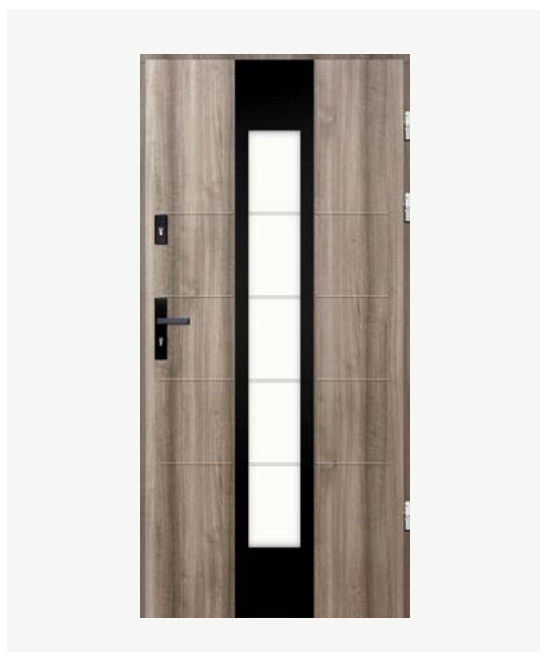
Verre sablé
avec motifMiroir
vénitien

ⓘ Il y a une possibilité de monter une poignée de tirage, veuillez contacter service client

Porte à 1 vantail	Superior 55	Fast	Comfort 73	Comfort 73 ECO
	+	+	+	-
Porte à 2 vantaux	Superior 55+	Fast Silentium	Comfort 73+	ALU / ALU LOCK
	+	-	+	+
	vantail actif vitré		deux vantaux vitrés	
	+		-	

Magellan inox/noir



Verre sablé avec motif



Miroir vénitien

Porte à 1 vantail	Superior 55	Fast	Comfort 73	Comfort 73 ECO
	+	+	+	-
Porte à 2 vantaux	Superior 55+	Fast Silentium	Comfort 73+	ALU / ALU LOCK
	+	-	+	+
	vantail actif vitré		deux vantaux vitrés	
	+		+	

Picard

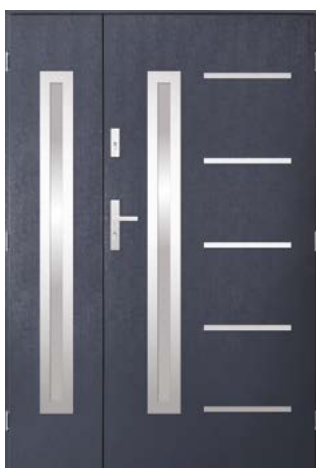

Verre reflex graphite



Miroir vénitien

ⓘ Il y a une possibilité de monter une poignée de tirage, veuillez contacter service client

Porte à 1 vantail	Superior 55	Fast	Comfort 73	Comfort 73 ECO
	+	+	+	+
Porte à 2 vantaux	Superior 55+	Fast Silentium	Comfort 73+	ALU / ALU LOCK
	+	-	+	+
	vantail actif vitré		deux vantaux vitrés	
	+		+	

Copernicus

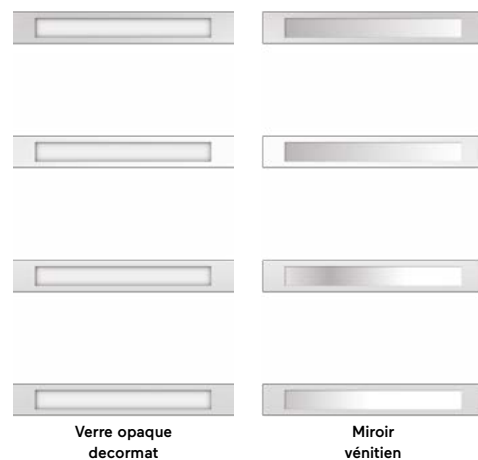
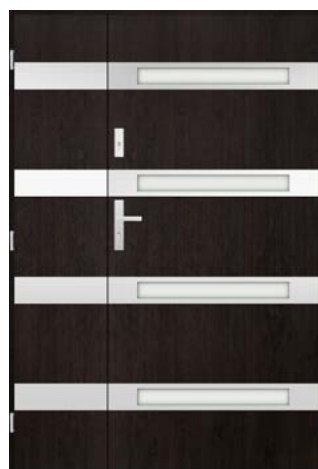

Porte à 1 vantail	Superior 55	Fast	Comfort 73	Comfort 73 ECO
	+	+	+	-
Porte à 2 vantaux	Superior 55+	Fast Silentium	Comfort 73+	ALU / ALU LOCK
	+	-	+	+
	vantail actif vitré			
	+			

Diaz

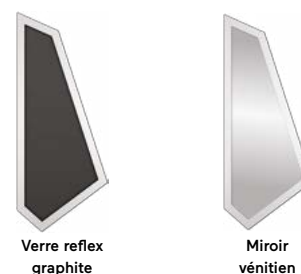

Porte à 1 vantail	Superior 55	Fast	Comfort 73	Comfort 73 ECO
	+	+	+	-
Porte à 2 vantaux	Superior 55+	Fast Silentium	Comfort 73+	ALU / ALU LOCK
	+	-	+	+
	vantail actif vitré			
	+			

Arago



Verre sablé avec motif



Miroir vénitien

- ⓘ Vitrage à deux chambres et un cadre en aluminium
- ⓘ Ce modèle est disponible en blanc, winchester, noyer, wengé, anthracite, anthracite foncé, chêne doré, acajou

Porte à 1 vantail	Superior 55	Fast	Comfort 73	Comfort 73 ECO
	+	+	+	-
Porte à 2 vantaux	Superior 55+	Fast Silentium	Comfort 73+	ALU / ALU LOCK
	+	-	+	+
	vantail actif vitré		deux vantaux vitrés	
	+		+	

Vasco



Verre opaque decormat



Miroir vénitien

- ⓘ Vitrage à deux chambres et un cadre en aluminium
- ⓘ Ce modèle est disponible en blanc, winchester, noyer, wengé, anthracite, anthracite foncé, chêne doré, acajou
- ⓘ Il y a une possibilité de monter une poignée de tirage, veuillez contacter service client

Porte à 1 vantail	Superior 55	Fast	Comfort 73	Comfort 73 ECO
	+	+	+	-
Porte à 2 vantaux	Superior 55+	Fast Silentium	Comfort 73+	ALU / ALU LOCK
	+	-	+	+
	vantail actif vitré		deux vantaux vitrés	
	+		+	

Gama inox/noir



ⓘ Il y a une possibilité de monter une poignée de tirage, veuillez contacter service client

Porte à 1 vantail	Superior 55	Fast	Comfort 73	Comfort 73 ECO
	+	+	+	+
Porte à 2 vantaux	Superior 55+	Fast Silentium	Comfort 73+	ALU / ALU LOCK
	+	+	+	+

Cortez inox/noir



ⓘ Il y a une possibilité de monter une poignée de tirage, veuillez contacter service client

Porte à 1 vantail	Superior 55	Fast	Comfort 73	Comfort 73 ECO
	+	+	+	+
Porte à 2 vantaux	Superior 55+	Fast Silentium	Comfort 73+	ALU / ALU LOCK
	+	+	+	+

Nakamoto inox/noir



Porte à 1 vantail

Superior 55

+

Fast

+

Comfort 73

+

Comfort 73 ECO

+

Superior 55+

+

Fast Silentium

+

Comfort 73+

+

ALU / ALU LOCK

+

Porte à 2 vantaux

Superior 55+

+

Alvarado inox/noir



ⓘ Porte pleine avec inox/noir et relief vertical

Porte à 1 vantail

Superior 55

+

Fast

+

Comfort 73

+

Comfort 73 ECO

+

Superior 55+

+

Fast Silentium

+

Comfort 73+

+

ALU / ALU LOCK

+

Porte à 2 vantaux

Superior 55+

+

Pires



Porte à 1 vantail

Superior 55

+

Fast

+

Comfort 73

+

Comfort 73 ECO

+

Superior 55+

+

Fast Silentium

+

Comfort 73+

+

ALU / ALU LOCK

+

Porte à 2 vantaux

Superior 55+

+

Tesla

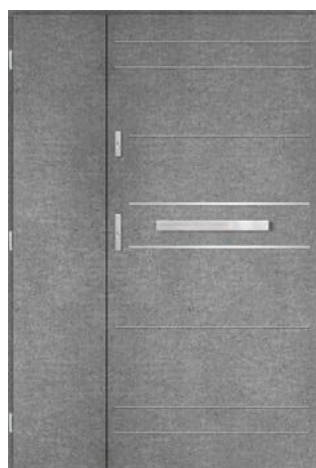

Porte à 1 vantail

Superior 55

+

Fast

+

Comfort 73

+

Comfort 73 ECO

+

Superior 55+

+

Fast Silentium

+

Comfort 73+

+

ALU / ALU LOCK

+

Porte à 2 vantaux

Superior 55+

+

Darwin

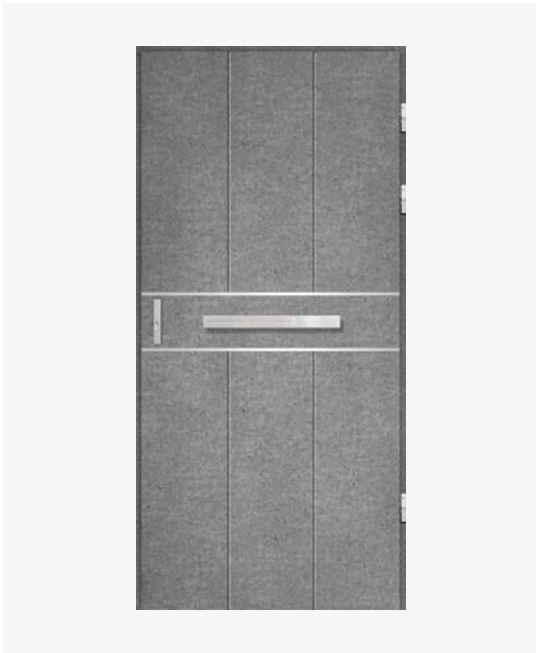

Porte à 1 vantail	Superior 55	Fast	Comfort 73	Comfort 73 ECO
	+	+	+	+
Porte à 2 vantaux	Superior 55+	Fast Silentium	Comfort 73+	ALU / ALU LOCK
	+	+	+	+

Tales



Porte à 1 vantail	Superior 55	Fast	Comfort 73	Comfort 73 ECO
	+	+	+	+
Porte à 2 vantaux	Superior 55+	Fast Silentium	Comfort 73+	ALU / ALU LOCK
	+	+	+	+

Irala



Porte à 1 vantail	Superior 55	Fast	Comfort 73	Comfort 73 ECO
	+	+	+	+
Porte à 2 vantaux	Superior 55+	Fast Silentium	Comfort 73+	ALU / ALU LOCK
	+	+	+	+

Diego



Porte à 1 vantail	Superior 55	Fast	Comfort 73	Comfort 73 ECO
	+	+	+	+
Porte à 2 vantaux	Superior 55+	Fast Silentium	Comfort 73+	ALU / ALU LOCK
	+	+	+	+

Stark



Porte à 1 vantail

Superior 55

+

Fast

+

Comfort 73

+

Comfort 73 ECO

+

Superior 55+

+

Fast Silentium

+

Comfort 73+

+

ALU / ALU LOCK

+

Porte à 2 vantaux

Superior 55+

+

Drake



Porte à 1 vantail

Superior 55

+

Fast

+

Comfort 73

+

Comfort 73 ECO

+

Superior 55+

+

Fast Silentium

+

Comfort 73+

+

ALU / ALU LOCK

+

Porte à 2 vantaux

Superior 55+

+

Gutenberg



ⓘ Montage de poignée de tirage possible, consulter service client

Porte à 1 vantail	Superior 55	Fast	Comfort 73	Comfort 73 ECO
	+	+	+	+
Porte à 2 vantaux	Superior 55+	Fast Silentium	Comfort 73+	ALU / ALU LOCK
	+	+	+	+



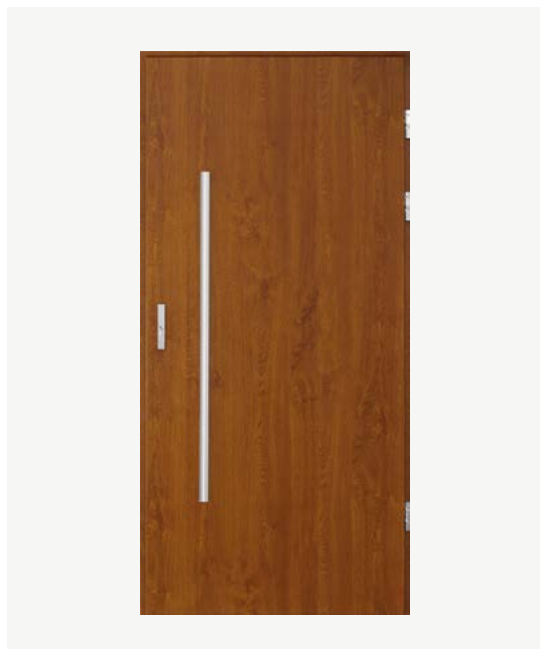







Columb











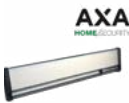

Porte à 1 vantail	Superior 55	Fast	Comfort 73	Comfort 73 ECO
	+	+	+	+
Porte à 2 vantaux	Superior 55+	Fast Silentium	Comfort 73+	ALU / ALU LOCK
	+	+	+	+









accessoires









accessoires/supplément de prix





↓	produit	Sup 55	Sup 55+	Com 73 Eco / Com 73 / Aluthermo Lock	Com 73+ / Aluthermo	Fast	Fast Silentium
	gâche électrique, câble d'alimentation inclus				+		
					n'est pas disponible en Com 73 Eco		
	alimentation encastrée 12V/10W pour gâche électrique, pour poignées de tirage électroniques et poignées avec éclairage LED				+		
					n'est pas disponible en Com 73 Eco		
	sommier système XPS Polstar 120 cm, hauteur 4 cm ou 6 cm, combinable	-	-		+		-
	remplissage de cadre de porte XPS				+		-
					n'est pas disponible en Aluthermo Lock et Aluthermo, n'est pas disponible en Com 73 Eco		
	courroies de transport de porte réutilisables		+			+	+
					n'est pas disponible en Aluthermo		
	protection bas de porte Polstar	1 vantail			+		
		2 vantaux			+		
	ferme-porte TS 2000 V Geze Supplément pour la fonction Stop - comprend un supplément pour le renforcement, il n'est pas installé en usine				+		
					n'est pas disponible en Com 73 Eco, Aluthermo et Aluthermo Lock		
	caches charnières 3D en acier inoxydable - 3 pièces porte à un vantail inox/noir				+		-
	caches charnières 3D en acier inoxydable - 6 pièces porte à 2 vantaux inox/noir		+			-	
	judas de porte				+		



↓	produit	Sup 55	Sup 55+	Com 73 Eco / Com 73 / Aluthermo Lock	Com 73+ / Aluthermo	Fast	Fast Silentium
	judas de porte noir				+		
	judas de porte numérique Axa				+		
	passerelles AXA Inox		+				-
	larmier Polstar porte à un vantail				+		
	larmier Polstar porte à deux vantaux	-	+			-	
	larmier, joint brosse inclus	porte à 1 vantail			+		
		porte à 2 vantaux			+		
	poignée Floko inox		+		+		+
	poignée Floko noire		+		+		+
	poignée Floko, couleur vieil or		+		+		+
	poignée palière Floko inox		+		+		+

↓	produit	Sup 55	Sup 55+	Com 73 Eco / Com 73 / Aluthermo Lock	Com 73+ / Aluthermo	Fast	Fast Silentium	
	poignée Axa Niagara inox		+	n'est pas disponible en Aluthermo Lock		-		
	poignée palière Axa Niagara inox		+	n'est pas disponible en Aluthermo Lock		-		
	poignée inox Axa Haga Plus		+		+		+	
	poignée Axa Haga Plus noire		+		+		+	
	poignée palière Axa Haga Plus inox		+		+		+	
	poignée palière Axa Haga Plus noire		+		+		+	
	poignée de porte Axa Diva Flex inox, classe de sécurité 3 la poignée et la rosace sont équipées d'une protection anti-perçage de l'insert		+		+		+	
	poignée Axa Diva inox, classe de sécurité 3		+		+		+	
	poignée Warsaw inox		+		+		+	
	poignée Warsaw noire		+		+		+	
	possibilité de commander des inserts de porte en noir	supplément de prix pour un ensemble insert						
		supplément de prix pour un insert						

↓	produit	Sup 55	Sup 55+	Com 73 Eco / Com 73 / Aluthermo Lock	Com 73+ / Aluthermo	Fast	Fast Silentium
	un jeu d'inserts Wilka, classe A, pour poignée/poignée et poignée/palière		+	+	-		+
	un jeu d'inserts Wilka, classe A, pour quincaillerie Dublin		+	+	-	+	-
	un jeu d'inserts Wilka, classe C, pour poignée/poignée et poignée/palière			+	-		+
	un jeu d'inserts Wilka, classe C, pour quincaillerie Dublin		+	+	-	+	-
	insert Wilka classe C clé/clé pour toutes les ferrures			-	+		-
	un insert Wilka classe C clé/clé pour toute quincaillerie			-	+		-
	version de base : Smart Lock (noir ou argenté) + insert réglable / possibilité d'ouvrir uniquement avec l'application sur votre téléphone				+		
	version étendue : Smart Lock (noir ou argenté) + insert réglable + clavier / peut être ouvert avec une application téléphonique ou un clavier				+		
	version étendue II : Smart Lock (noir ou argenté) + insert réglable + clavier + accès à distance (Connect Wi-Fi Bridge)				+		

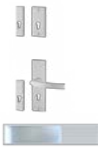
↓	produit	Sup 55	Sup 55+	Com 73 Eco / Com 73 / Aluthermo Lock	Com 73+ / Aluthermo	Fast	Fast Silentium
	120 cm poignée de tirage Montréal, ronde, coudée, inox, 120 cm + ferrure Dublin				+		
	120 cm poignée de tirage Montreal, ronde, droite, noire, 120 cm + ferrure Dublin				+		
	poignée de tirage noire - sans fil, électronique avec un bouton + ferrure Dublin				+	n'est pas disponible Com 73 Eco	
	120 cm poignée de tirage Montreal, arrondie, droite, inox, 120 cm + ferrure Dublin				+		
	inox - sans fil, électronique avec un bouton + ferrure Dublin besoin d'acheter une gâche électrique				+	n'est pas disponible Com 73 Eco	
	120 cm poignée de tirage Montréal, arrondie, inclinée, inox, 120 cm + ferrure Dublin				+		
	120 cm poignée de tirage Comfort 20, arrondie, coudée, inox, 120 cm + ferrure Dublin				+		
	120 cm poignée de tirage Comfort 10, arrondie, coudée, inox, 120 cm + ferrure Dublin				+		

↓	produit	Sup 55	Sup 55+	Com 73 Eco / Com 73 / Aluthermo Lock	Com 73+ / Aluthermo	Fast	Fast Silentium
	120 cm Poignée confort 9, arrondie, coudée, inox, 120 cm + ferrure Dublin				+		
	160 cm Poignée de tirage Comfort 5, rectangulaire, droite, inox, 160 cm + ferrure Dublin				+		
	inox - sans fil, électronique avec un bouton + ferrure Dublin <small>besoin d'acheter une gâche électrique</small>				+	n'est pas disponible Com 73 Eco	
	160 cm Poignée de tirage Comfort 5, rectangulaire, droite, noire, 160 cm + ferrure Dublin				+		
	noire- sans fil, électronique avec un bouton + ferrure Dublin <small>besoin d'acheter une gâche électrique</small>				+	n'est pas disponible Com 73 Eco	
	50 cm Poignée de tirage Comfort 30, horizontale, rectangulaire, inox, 50 cm + ferrure Dublin				+		
	150 cm Poignée de tirage Comfort 18, rectangulaire, bombée, inox, 150 cm + ferrure Dublin				+		
	43 cm Poignée de poche avec éclairage LED, horizontale, inox, 43 cm + ferrure Dublin				+	n'est pas disponible Com 73 Eco	

↓	produit	Sup 55	Sup 55+	Com 73 Eco / Com 73 / Aluthermo Lock	Com 73+ / Aluthermo	Fast	Fast Silentium
 <p>40 cm</p>	<p>Poignée de poche avec éclairage LED, verticale, inox, 40 cm + ferrure Dublin</p>				<p>+ n'est pas disponible Com 73 Eco</p>		
 <p>160 cm</p>	<p>Poignée de poche avec éclairage LED, verticale, inox, 160 cm + ferrure Dublin</p>				<p>+ n'est pas disponible Com 73 Eco</p>		

couleurs de base



chêne doré**



noisette*



acajou

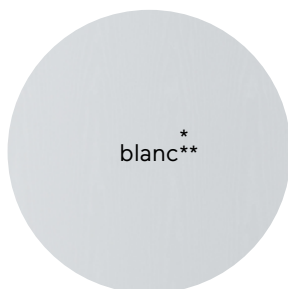

blanc**



anthracite*



anthracite clair



anthracite foncé**



wengé*



winchester*

couleurs avec un supplément de prix
porte à un vantail
porte à deux vantaux



noir



rouille "acier corten"



béton architectural



chêne blanchi



chêne de Turner



noyer

* Couleurs disponibles en Aluthermo

** Couleurs disponibles pour la dimension 100

ⓘ Possibilité de vernir le dormant aluminium en anthracite lisse DB703 ou en noir RAL 9005 MAT

ⓘ Lors du choix d'un dormant de porte en aluminium verni, vous pouvez choisir un vantail parmi toute la palette de 15 couleurs

↓	produit	Sup 55	Sup 55+	Com 73 Eco	Com 73	Com 73 +	Alu / Alu-Lock	Fast	Fast Silentium
supplément de prix →	renforcement pour un ferme-porte sans acheter de ferme-porte	+	+	-	+	+	-	+	+
supplément de prix →	raccourcissement de la porte jusqu'à 11 cm	+	+	+	+	+	+	+	+
supplément de prix →	supplément de prix-raccourcissement de la porte à deux vantaux jusqu'à 11 cm	-	+	-	-	-	-	-	-
supplément de prix →	supplément de prix-Application Inox ou noir à l'intérieur	+	+	+	+	+	+	+	+
supplément de prix →	supplément de prix-Application inox ou noir à l'intérieur des portes à double vantail	-	+	-	-	-	-	-	-
supplément de prix →	supplément de prix- bicolore - porte à un vantail	-	+	+	+	+	+	+	-
supplément de prix →	supplément de prix- bicolore - porte à deux vantaux	-	+	-	-	-	-	-	-
supplément de prix →	supplément de prix- dimension 100 cm - disponible uniquement dans les couleurs : anthracite foncé, blanc, chêne doré, noyer - portes à un ou deux vantaux	+	+	+	+	+	+	-	-
supplément de prix →	supplément de prix - dimension 100 cm fast et fast silentium disponible dans toutes les couleurs	-	-	-	-	-	-	+	+
supplément de prix →	supplément de prix - Porte jusqu'à 225 cm (fabrication au cm) toutes les couleurs sont disponibles	-	+	-	+	+	+	-	-
supplément de prix →	Imposte hauteur jusqu'à 255 cm (fabrication au cm), disponible en anthracite foncé et chêne doré	-	-	-	-	-	+	-	-
supplément de prix →	supplément - application inox ou noir pour portes hautes (sur tout le revêtement du vantail)	-	+	-	+	+	+	-	-
supplément de prix →	supplément de prix- Raccourci supérieur à 11 cm, rétrécissement de la porte, déplacement de la poignée ou de la vitre, portes sur mesure, équipement hors série (poignées, poignées de tirage, accessoires)	CONSULTER LE SERVICE CLIENT							
supplément de prix →	supplément de prix - élargissement pour un dormant en aluminium 1 mc	-	-	-	-	-	+	-	-

dimensions extérieures du cadre de porte

A-largeur, B-hauteur

Largeur de porte (cm)	Superior 55		Superior 55 Plus		Comfort 73 Eco / Comfort 73		Comfort 73 Plus		Aluthermo / Aluthermo Lock		Fast		Fast Silentium	
	A (mm)	B (mm)	A (mm)	B (mm)	A (mm)	B (mm)	A (mm)	B (mm)	A (mm)	B (mm)	A (mm)	B (mm)	A (mm)	B (mm)
70	803	2080	807	2083	838	2091 **	845	2091	-	-	807	2090	803	2085
80	903	2080	907	2083	938	2091	945	2091	945	2091	907	2090	903	2085
80N*	873	2080	877	2083	908	2091 **	915	2091	-	-	877	2090	873	2085
90	1003	2080	1007	2083	1038	2091	1045	2091	1045	2091	1007	2090	1003	2085
90N*	973	2080	977	2083	1008	2091 **	1015	2091	-	-	977	2090	973	2085
100	1103	2080	1107	2083	1138	2091	1145	2091	1145	2091	1107	2090	1103	2085
110	-	-	1204	2082	-	-	-	-	-	-	-	-	-	-
120	-	-	1304	2082	-	-	-	-	-	-	-	-	-	-
130	-	-	1404	2082	-	-	-	-	-	-	-	-	-	-
140	-	-	1504	2082	-	-	-	-	-	-	-	-	-	-

dimensions dans le passage libre du cadre de porte

C-largeur, D-hauteur

Largeur de porte (cm)	Superior 55		Superior 55 Plus		Comfort 73 Eco / Comfort 73		Comfort 73 Plus		Aluthermo / Aluthermo Lock		Fast		Fast silentium	
	C (mm)	D (mm)	C (mm)	D (mm)	C (mm)	D (mm)	C (mm)	D (mm)	C (mm)	D (mm)	C (mm)	D (mm)	C (mm)	D (mm)
70	703	2000	703	2000	714	2009 **	721	2009	-	-	703	2015	703	2005
80	803	2000	803	2000	814	2009	821	2009	825	2011	803	2015	803	2005
80N*	773	2000	773	2000	784	2009 **	791	2009	-	-	773	2015	773	2005
90	903	2000	903	2000	914	2009	921	2009	925	2011	903	2015	903	2005
90N*	873	2000	873	2000	884	2009 **	891	2009	-	-	873	2015	873	2005
100	1003	2000	1003	2000	1014	2009	1021	2009	1025	2011	1003	2015	1003	2005
110	-	-	1101	2001	-	-	-	-	-	-	-	-	-	-
120	-	-	1201	2001	-	-	-	-	-	-	-	-	-	-
130	-	-	1301	2001	-	-	-	-	-	-	-	-	-	-
140	-	-	1401	2001	-	-	-	-	-	-	-	-	-	-

* Pour Comfort 73 et Comfort 73+, avec un supplément

** Non disponible en Com 73 Eco

↓
coupe vertical

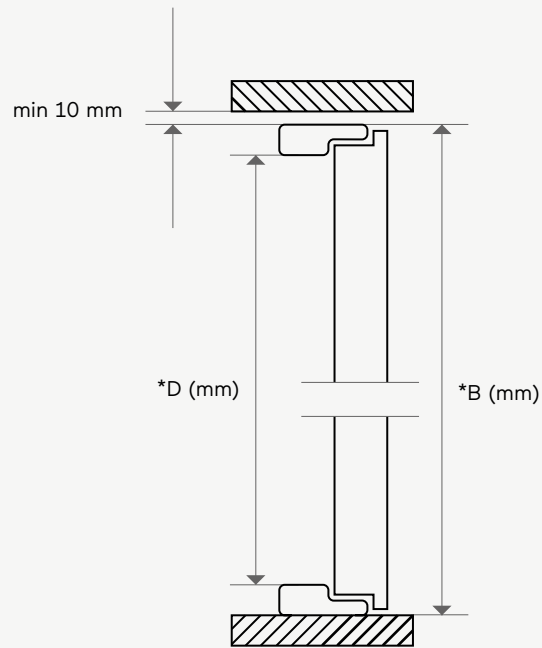

↓
coupe horizontale

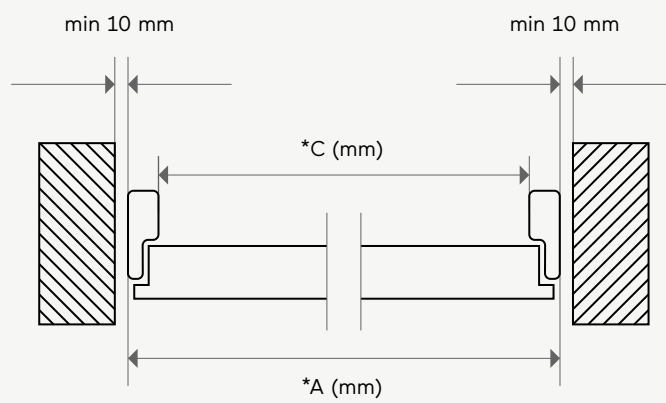

Le titulaire des droits d'auteur de ce catalogue, des textes, des logotypes POLSTAR et des éléments graphiques est Polstar Doors sp. z o. o. sp. k. Il est interdit de copier et de distribuer tout contenu et matériel contenus dans ce catalogue sans le consentement préalable de Polstar Doors sp. z o.o. sp. k.

Toutes les informations contenues dans le catalogue ne constituent pas une offre au sens du Code civil et sont publiées à titre informatif uniquement.

Les photos et les motifs affichés peuvent différer en couleur de l'original.

Le fabricant se réserve le droit de remplacer et d'améliorer les produits répertoriés dans ce catalogue sans préavis.

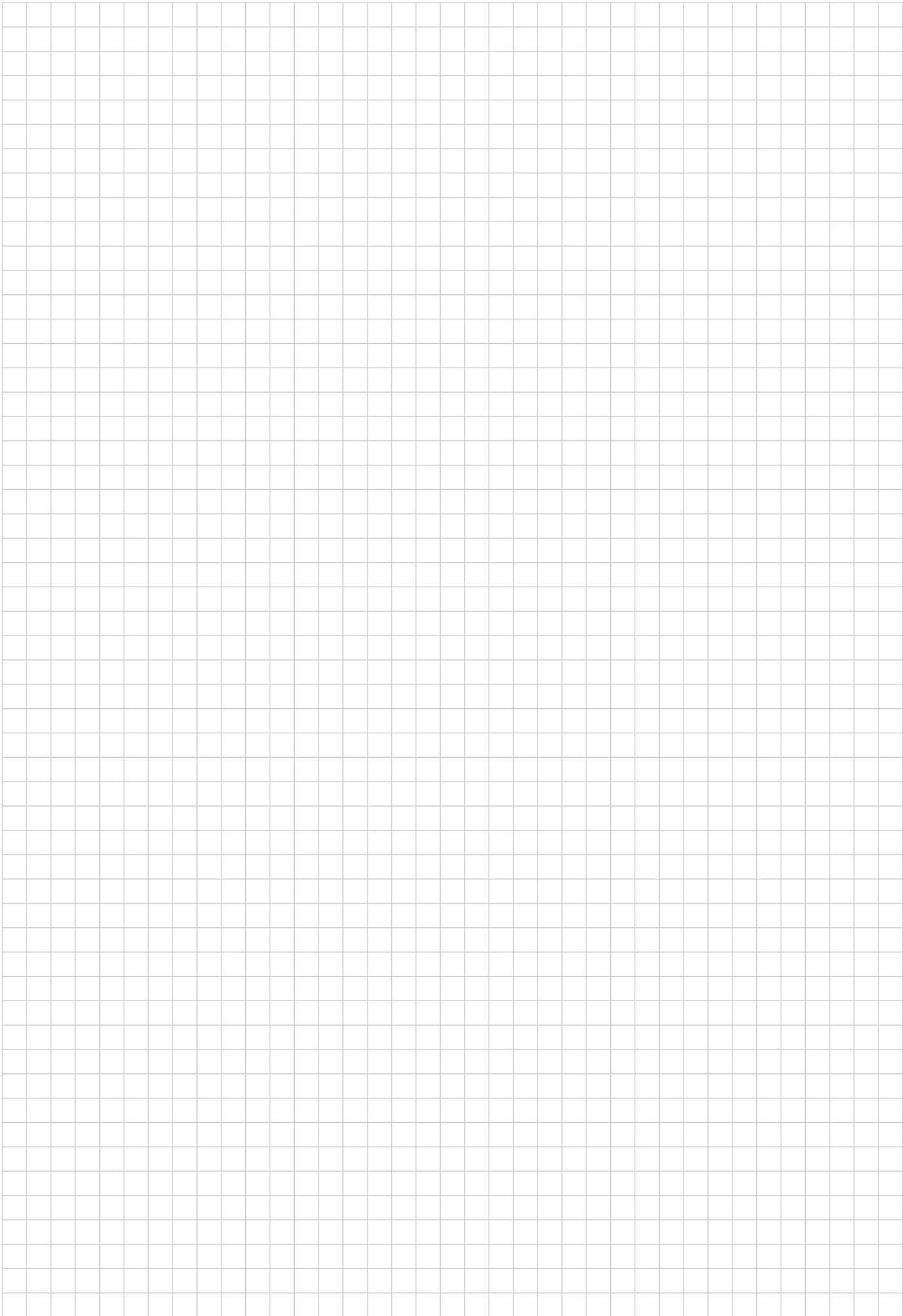



3 ans de
garantie

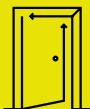

porte sur
mesure

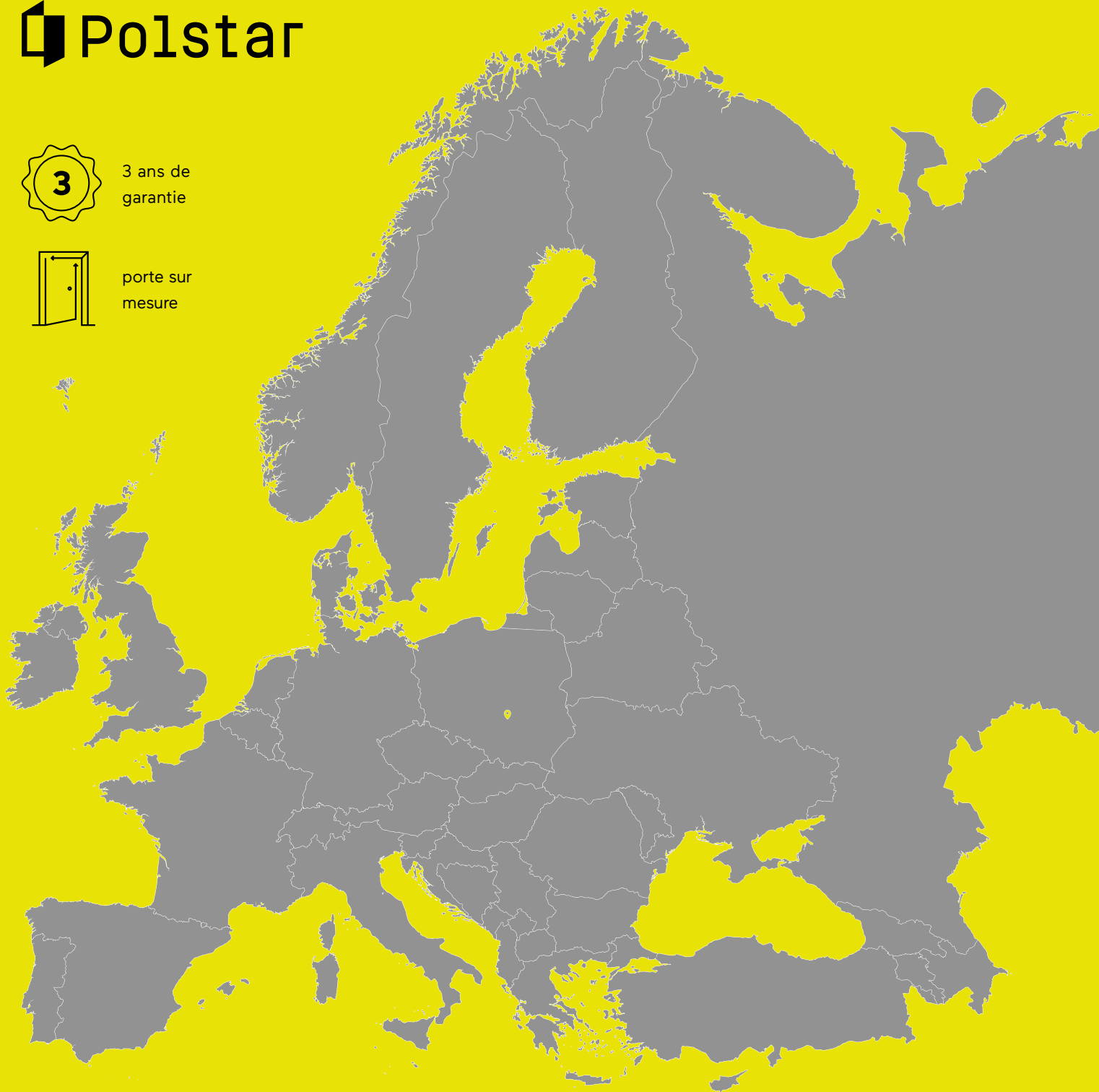

Notre adresse:
Polstar Doors sp. z o.o. sp. k.
ul. Dworska 12,
26-260 Czeremno Kolonia



Adresse e-mail:
export@polstar.pl



Téléphone:
(+48) 507 474 466



Page d'accueil
polstar.pl/en/



YouTube
[@polstardoors2122](https://www.youtube.com/@polstardoors2122)



Facebook
[PolstarDoors](https://www.facebook.com/PolstarDoors)



LinkedIn
[company/polstar-doors/](https://www.linkedin.com/company/polstar-doors/)